

MASTER : TRADING



Components for modern pig production

MASTER TRADING ist eine Handelsgesellschaft mit dem Spezialgebiet Komponenten für die moderne Schweineproduktion. Das Produktsortiment von MASTER TRADING hat eine Führungsposition innerhalb der modernen Schweineproduktion mit Fokus auf:

- *Anwendbarkeit im Stall*
- *Tierwohl*
- *Design*
- *Optimale Logistik*
- *Konkurrenzfähige Preise*

MASTER TRADING's Büro befindet sich in Herning, Dänemark, wo Sie auch unseren Showroom mit einer Vielzahl an Produkten besichtigen können. Unverbindlich können Sie die Unterschiede und Funktionen sehen, fühlen und ausprobieren und dabei die Lösung wählen die genau Ihren Vorstellungen entspricht. Gerne erhalten Sie eine Einführung und Beratung von unseren Verkaufsexperten.



KONTAKTIEREN SIE UNS EINFACH



Jan Therkildsen
Sales Manager
M. +45 21 53 56 68
jt@mastertrading.dk



Claes Petersen
Key Account Manager
M. +45 29 60 65 49
cp@mastertrading.dk



Bjørn Dalsgaard
Sales back-up
T. +45 30 66 34 37
bd@mastertrading.dk



Tino Ulshöfer
Germany
M. +49 1628 834774
tino.ulshoef@aco.com



INDEX

3 Master Trading

3 Kontakt

6 Futterautomaten

8 TUBE-O-MAT VI+ & CLASSIC
14 TUBE-O-MAT VI+ LTD & CLASSIC LTD
20 FUNKIMAT
24 Futterauslässe und Fallrohre
27 Futterschalen
28 BABY FEEDER
30 BOX FEEDER
32 Volumendosierer
36 MASTER VALVE SOW
37 MASTER VALVE DRY

38 Tränkeschalen

41 DRIK-O-MAT und NN Tränkeschalen
42 VIP-O-MAT und andere Tränkeschalen für Absetzer und Mastschweine
43 Kippbare Tröge

44 Trinkventile

45 Druckventile
46 Kippventile
47 Beißventile

48 Abferkelbuchten

51 FUNKI Abferkelbucht
52 INN-O-CRATE Abferkelbucht
53 Sauentröge und Zubehör für Abferkelbuchten
55 Auswahl an Abferkelbuchten
56 INN-O-CORNER Ferkelnest
57 Gummi Matten für Ferkelnester
58 Wärmelampen
62 Beschäftigungsmaterialien

64 Bodensysteme

66 COMBI-FLOOR
67 Gusseisenroste für COMBI-FLOOR
68 Kunststoffroste für COMBI-FLOOR



- 69 Träger und andere Zubehör für COMBI-FLOOR
- 72 Heizplatten und Zubehör
- 74 Selbsttragende Gusseisenroste

76 Wandprofile

- 79 Kunststoffprofile
- 80 Faserprofile und Zubehör

82 Klimaabdeckungen

- 84 FLEXCOVER
- 86 Zubehör für FLEXCOVER

88 Tröge

- 90 Edelstahltröge
- 94 Polymerbetontröge und andere polymerprodukte
- 97 Krippenschalen für Rinder
- 98 BIOFORM Tröge

100 Trockenfütterung

- 103 Ecken, Eckräder und Futterrohre
- 104 MASTER CHAIN, POWERLINE Kette und Drähte
- 105 Zubehör für Trockenfütterung

106 Befestigungen

- 109 Befestigungen für Bodensysteme
- 111 INN-O-PLUG
- 112 Klammern
- 113 Zubehör für Wasserrohre
- 114 Scharniere und Handgriffe

116 Verkaufs- und Lieferbedingungen



FUTTER- AUTOMATEN

Optimale Fütterungslösungen für Absetzer und Mastschweine basierend auf der langjährigen Erfahrung von FUNKI und Egebjerg mit Futterautomaten.

Wir bieten Feeder für alle Altersgruppen an - einfach zu montieren und einfach zu bedienen. Die Feeder sind auf einfaches Befüllen ausgelegt und gewährleisten eine optimale Ausnutzung des Volumens.





TUBE-O-MAT®

VI+ & CLASSIC

Der optimale Futterautomat mit maximaler Benutzerfreundlichkeit

VOLUMEN

Trichter	83 L /ca. 58 kg
Trichter Jumbo	160 L /ca. 112 kg

KAPAZITÄT PRO TROG

Absetzer bis 30 kg:	30-50 Schweine
Wean-to-Finish 7-120 kg:	30-50 Schweine
Jumbo:	50-70 Schweine
Mastschweine 18-120 kg:	30-50 Schweine
Jumbo:	50-70 Schweine

TROG

1 mm Edelstahl

RAHMEN

3 mm Edelstahl

WASSERVERSORGUNG

3/8" Edelstahl Rohr, Außengewinde
Einstellbarer Pressnippel, Edelstahl, Art.Nr. 93245

Der optimale Futterautomat

- Komplettes Programm für Absetzer, Wean-to-Finish und Mastschweine
- Deckel mit drei Einfüllstutzen sorgt für die korrekte Befüllung
- Die gewölbte, staubabweisende Form des Deckels sorgt für maximale Raumnutzung
- Transparente Abschirmung und Deckel sorgen für bessere Übersicht und einfache Hygienekontrolle
- Der Öffnungsteil des Deckels befindet sich in geringer Höhe, um das manuelle Befüllen und inspizieren zu erleichtern
- Vertikale Seiten, um eine Ansammlung von Futter zu verhindern
- Die Wasserversorgung über flexible PE-Schläuche gewährleistet konstante Wasserversorgung und einfache Montieren

TUBE-O-MAT VI+

- 89550* TUBE-O-MAT VI+, WEAN-TO-FINISH
- 89560* TUBE-O-MAT VI+ MASTSCHWEINE



TUBE-O-MAT VI+ JUMBO

- 89650* TUBE-O-MAT VI+ JUMBO, WEAN-TO-FINISH
- 89660* TUBE-O-MAT VI+ JUMBO, MASTSCHWEINE



* Kann montiert (Art.-Nr.+M) oder unmontiert (Art.-Nr.+U) geliefert werden.



TUBE-O-MAT CLASSIC

- 89585* TUBE-O-MAT CLASSIC, WEAN-TO-FINISH
- 89587* TUBE-O-MAT CLASSIC, MASTSCHWEINE



TUBE-O-MAT CLASSIC JUMBO

- 89685* TUBE-O-MAT CLASSIC JUMBO, WEAN-TO-FINISH
- 89687* TUBE-O-MAT CLASSIC JUMBO, MASTSCHWEINE

* Kann montiert (Art.-Nr.+M) oder unmontiert (Art.-Nr.+U) geliefert werden.

ZUBEHÖR FÜR TUBE-O-MAT VI+ & CLASSIC

- 38524 MONTAGEKIT FÜR U-PFOSTEN GEGEN FUTTERAUTOMATEN



ZUBEHÖR FÜR TUBE-O-MAT VI+

- 76262 MONTAGEKIT DOSIERTEILE FÜR TUBE-O-MAT UND LTD VI+



- 72391 SPIRALE, GROSS, KUNSTSTOFF PC VIP/VI+



- 72235 EINSTELLUNGSTANGE TUBE-O-MAT VI+ L680



Für die Rekonstruktion von TUBE-O-MAT VI+ verwenden Sie 76262 + 72235

ZUBEHÖR FÜR TUBE-O-MAT CLASSIC

- 76275 MONTAGEKIT DOSIERTEILE FÜR TUBE-O-MAT UND LTD CLASSIC



ZUBEHÖR FÜR TUBE-O-MAT LTD VI+ & LTD CLASSIC

- 72395 KLEINE SPIRALE, FÜR TUBE-O-MAT CLASSIC



- 72209 RUHRSTANGE CLASSIC 775 MM



Für die Rekonstruktion von TUBE-O-MAT CLASSIC verwenden Sie 76275 + 72209

TUBE-O-MAT VI+ (MIT WEAN-TO-FINISH TROG) - 89550

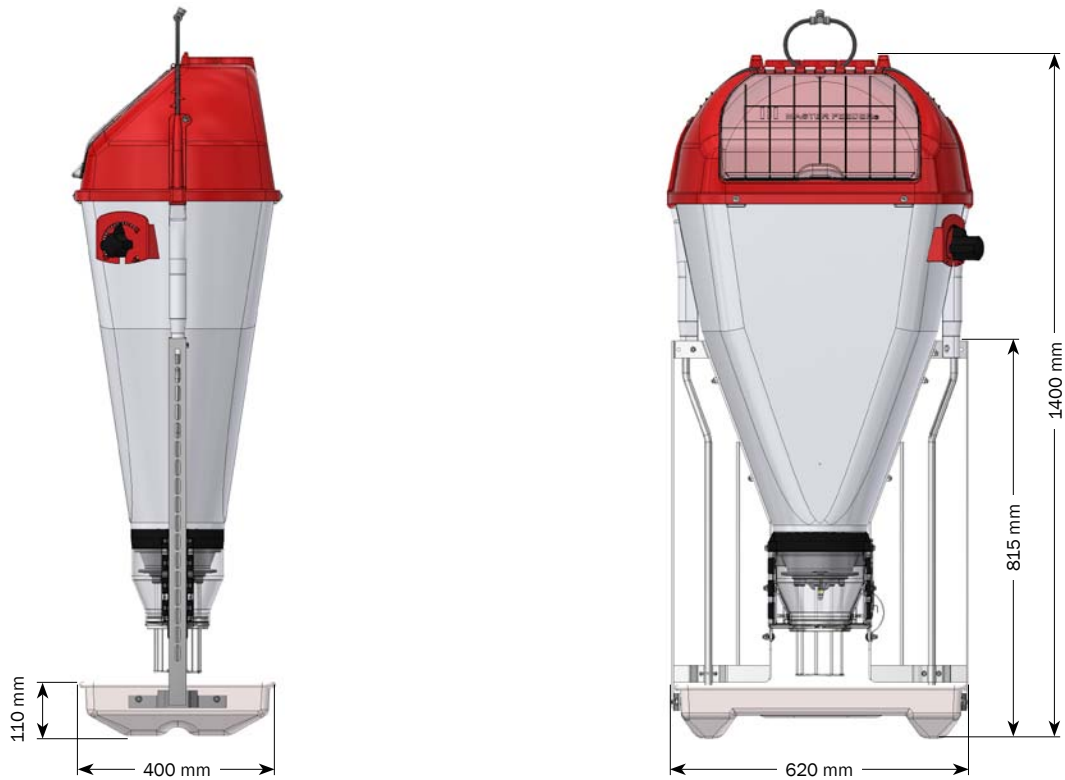

TUBE-O-MAT VI+ JUMBO (MIT MASTSCHWEINE TROG) - 89660

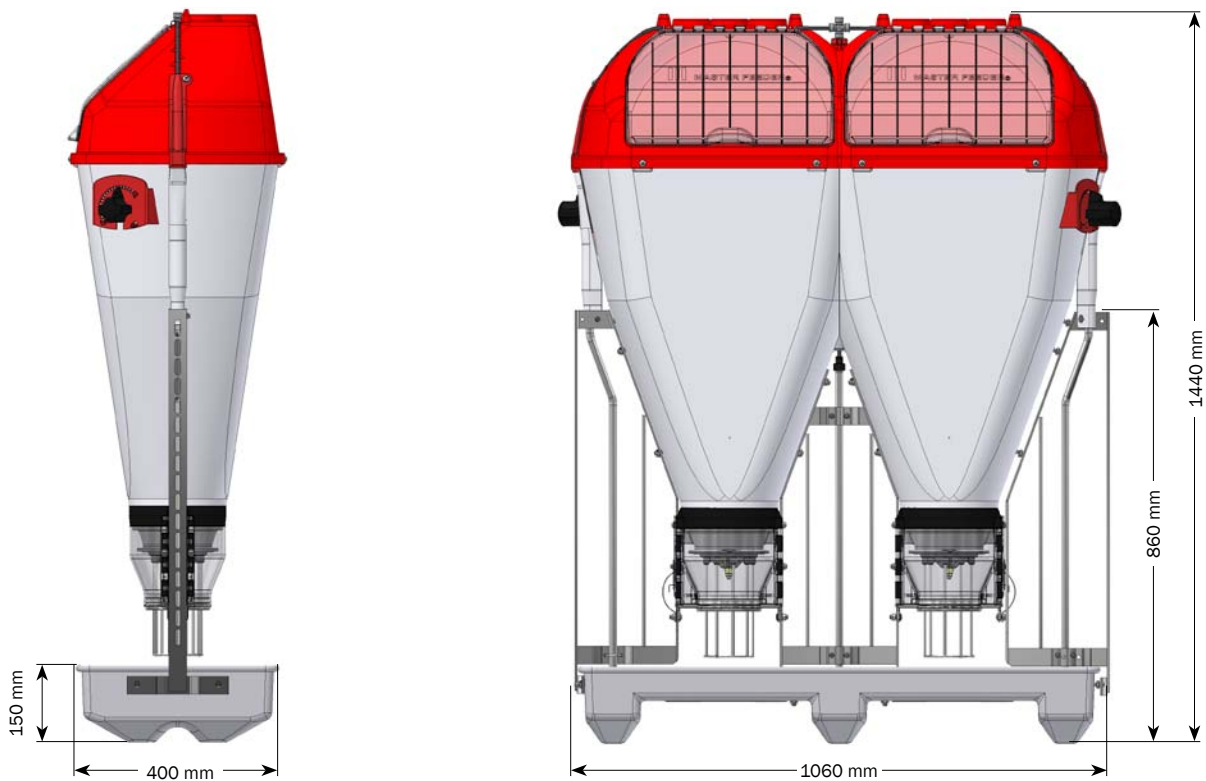

TUBE-O-MAT CLASSIC (MIT MASTSCHWEINE TROG) - 89587

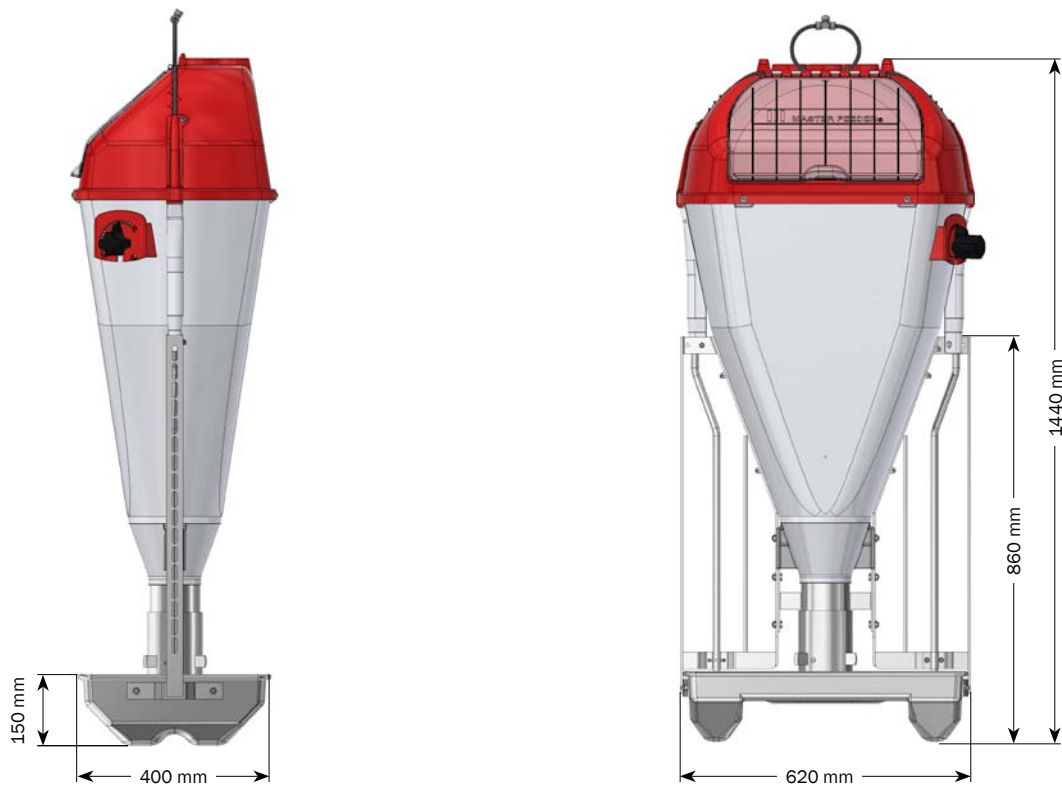

TUBE-O-MAT CLASSIC JUMBO (MIT WEAN-TO-FINISH TROG) - 89685

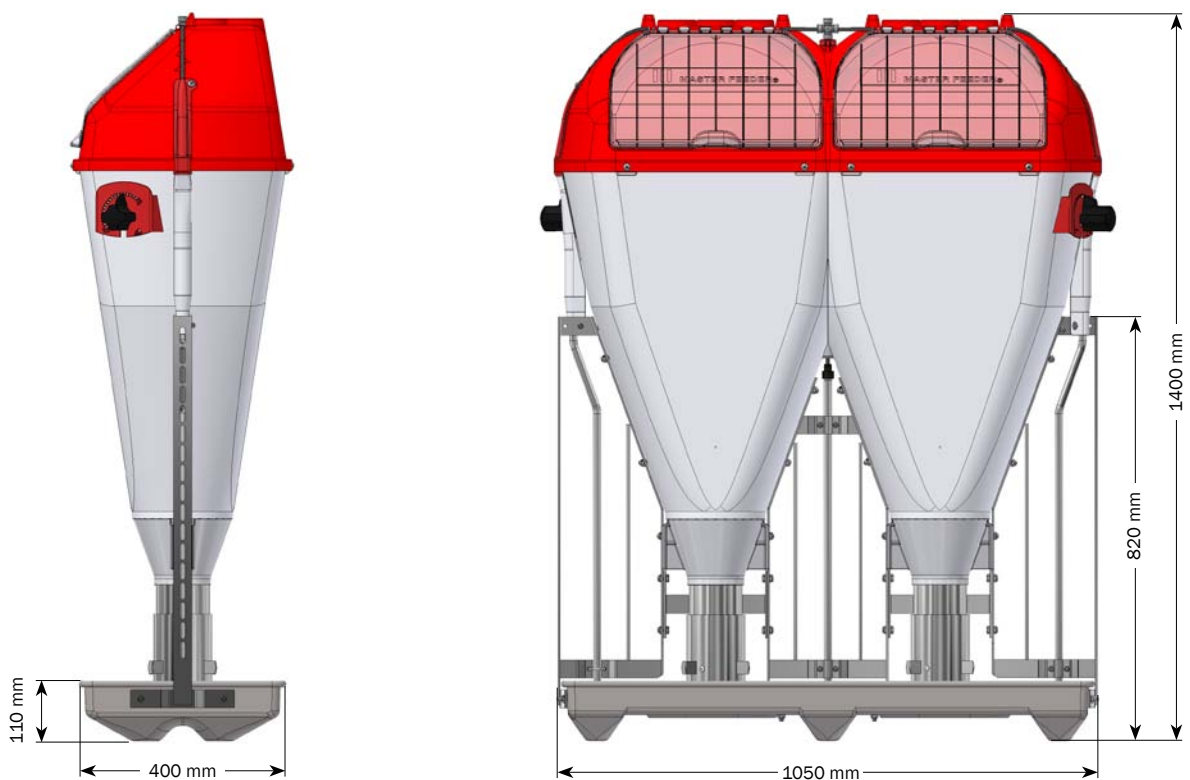



TUBE-O-MAT®

VI+ LTD & CLASSIC LTD

Ein Komplettes Programm für Absetzer, Wean-to-Finish und Mastschweine

VOLUMEN

Trichter	100 L /ca. 70 kg
Trichter Jumbo	190 L /ca. 130 kg

TROG

1 mm Edelstahl

RAHMEN

3 mm Edelstahl

KAPAZITÄT PRO TROG

Absetzer bis 30 kg:	30-50 Schweine
Wean-to-Finish 7-120 kg:	30-50 Schweine
Mastschweine 18-120 kg:	30-50 Schweine
Jumbo:	50-70 Schweine

WASSERVERSORGUNG

3/8" Edelstahl Rohr, Außengewinde
Einstellbarer Pressnippel, Edelstahl, Art.Nr. 93245

Der ursprüngliche Futterautomat

- Das Design verhindert Ansammlung vom Futter
- Der Trichter hat eine große Einfüllöffnung und eine angemessene Einfüllhöhe
- Der Deckel schließt dicht und die einstellbare Futterzufuhr sorgt für frisches Futter
- Das Design sorgt für höchste Hygiene und einfache Reinigung

TUBE-O-MAT VI+ LTD

- 89551* TUBE-O-MAT VI+ LTD, WEAN-TO-FINISH
- 89561* TUBE-O-MAT VI+ LTD, MASTSCHWEINE



TUBE-O-MAT VI+ LTD JUMBO

- 89651* TUBE-O-MAT VI+ LTD JUMBO, WEAN-TO-FINISH
- 89661* TUBE-O-MAT VI+ LTD JUMBO, MASTSCHWEINE



* Kann montiert (Art.-Nr.+M) oder unmontiert (Art.-Nr.+U) geliefert werden.



TUBE-O-MAT CLASSIC LTD

- 89590* TUBE-O-MAT CLASSIC LTD, WEAN-TO-FINISH
- 89595* TUBE-O-MAT CLASSIC LTD, MASTSCHWEINE



TUBE-O-MAT CLASSIC LTD JUMBO

- 89690* TUBE-O-MAT CLASSIC LTD JUMBO, WEAN-TO-FINISH
- 89695* TUBE-O-MAT CLASSIC LTD JUMBO, MASTSCHWEINE

* Kann montiert (Art.-Nr.+M) oder unmontiert (Art.-Nr.+U) geliefert werden.

BODENPLATTE FÜR TUBE-O-MATS

- 89014 BODENPLATTE FÜR EINZEL TUBE-O-MAT 10X608X1200 MM
- 89016 BODENPLATTE FÜR DOPPEL TUBE-O-MAT 10X1040X1200 MM

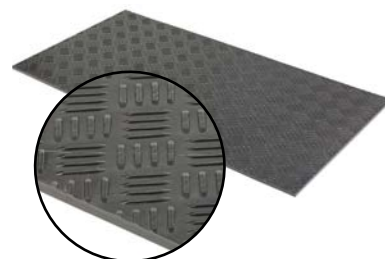

ZUBEHÖR FÜR TUBE-O-MATS

- 74501 BODENBEFESTIGUNG 16/18 CM - MASTSCHWEINE
- 74502 BODENBEFESTIGUNG 12/18 CM - WEAN-TO-FINISH
- 74503 BODENBEFESTIGUNG 16/25 CM - MASTSCHWEINE
- 74504 BODENBEFESTIGUNG 12/25 CM - WEAN-TO-FINISH



- 71008 TROG VI+ WEAN-TO-FINISH, 11 X 40 X 60 CM
- 71009 TROG VI+ UND ROHR MASTSCHWEINE , 15 X 40 X 60 CM
- 71029 TROG CLASSIC WEAN-TO-FINISH, 11 X 40 X 60 CM
- 71030 TROG CLASSIC MASTSCHWEINE, 15X 40 X 60 CM



- 71058 TROG VI+ JUMBO WEAN-TO-FINISH, 11 X 40X 103,5 CM
- 71059 TROG VI+ UND ROHR MASTSCHWEINE JUMBO, 15 X 40 X 103,5 CM
- 71069 TROG CLASSIC WEAN-TO-FINISH JUMBO, 11 X 40 X 103,5 CM
- 71070 TROG CLASSIC MASTSCHWEINE JUMBO 15 X 40 X 103,5 CM



TUBE-O-MAT VI+ LTD (MIT WEAN-TO-FINISH TROG) - 89551

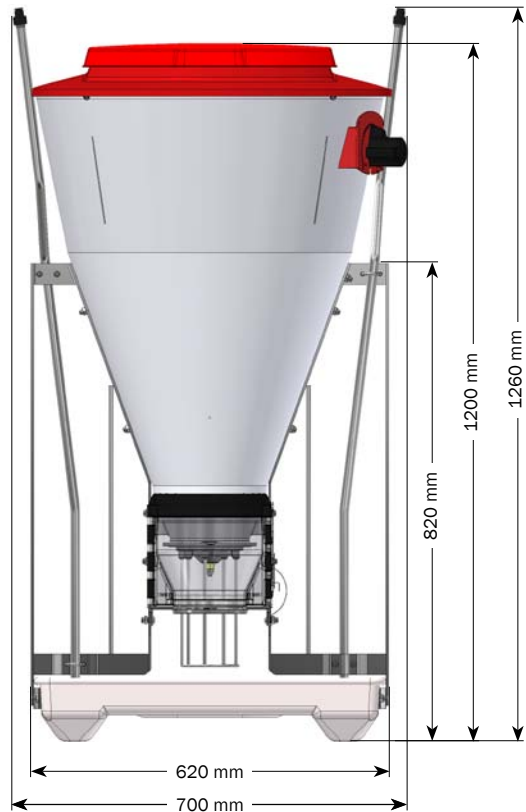

TUBE-O-MAT VI+ LTD JUMBO (MIT MASTSCHWEINE TROG) - 89661

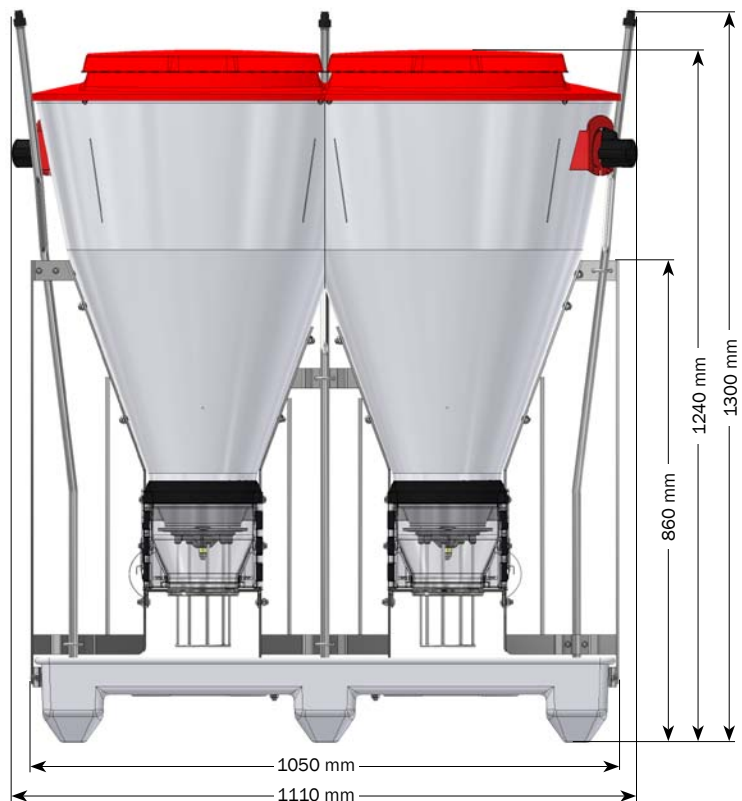

TUBE-O-MAT CLASSIC LTD (MIT MASTSCHWEINE TROG) - 89595

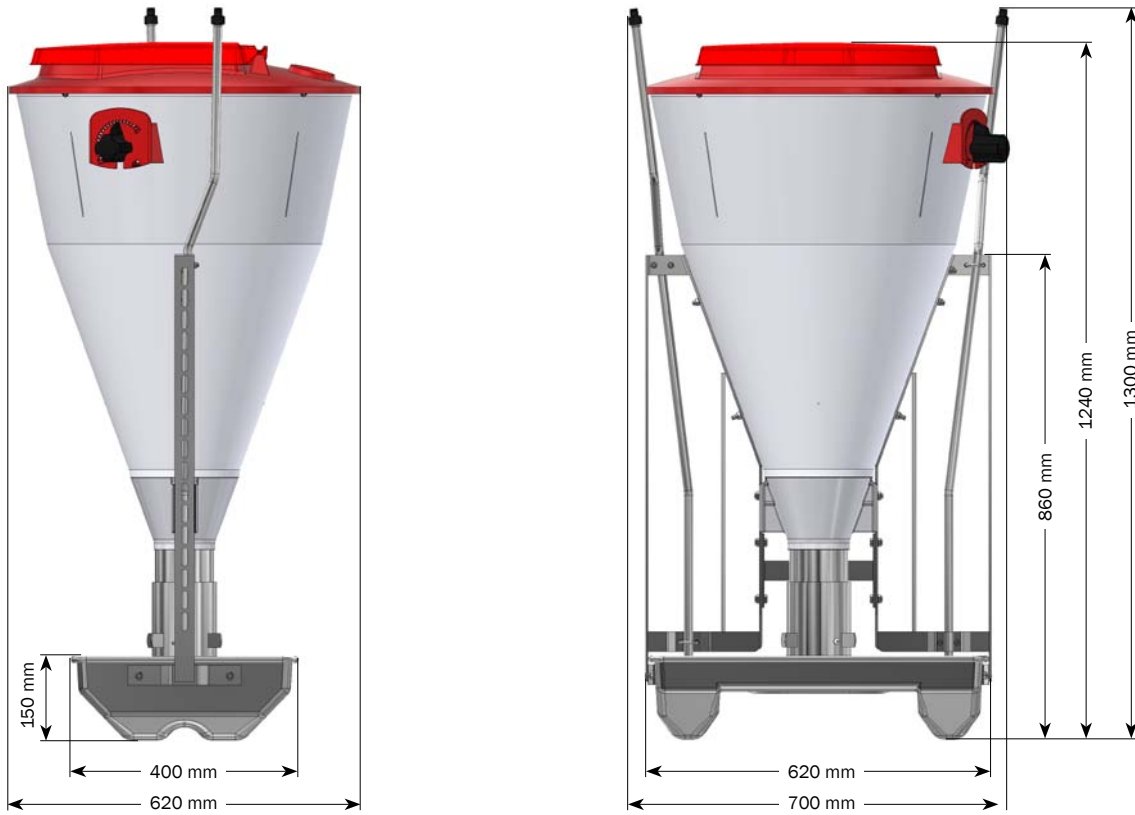

TUBE-O-MAT CLASSIC LTD JUMBO (MIT WEAN-TO-FINISH TROG) - 89690

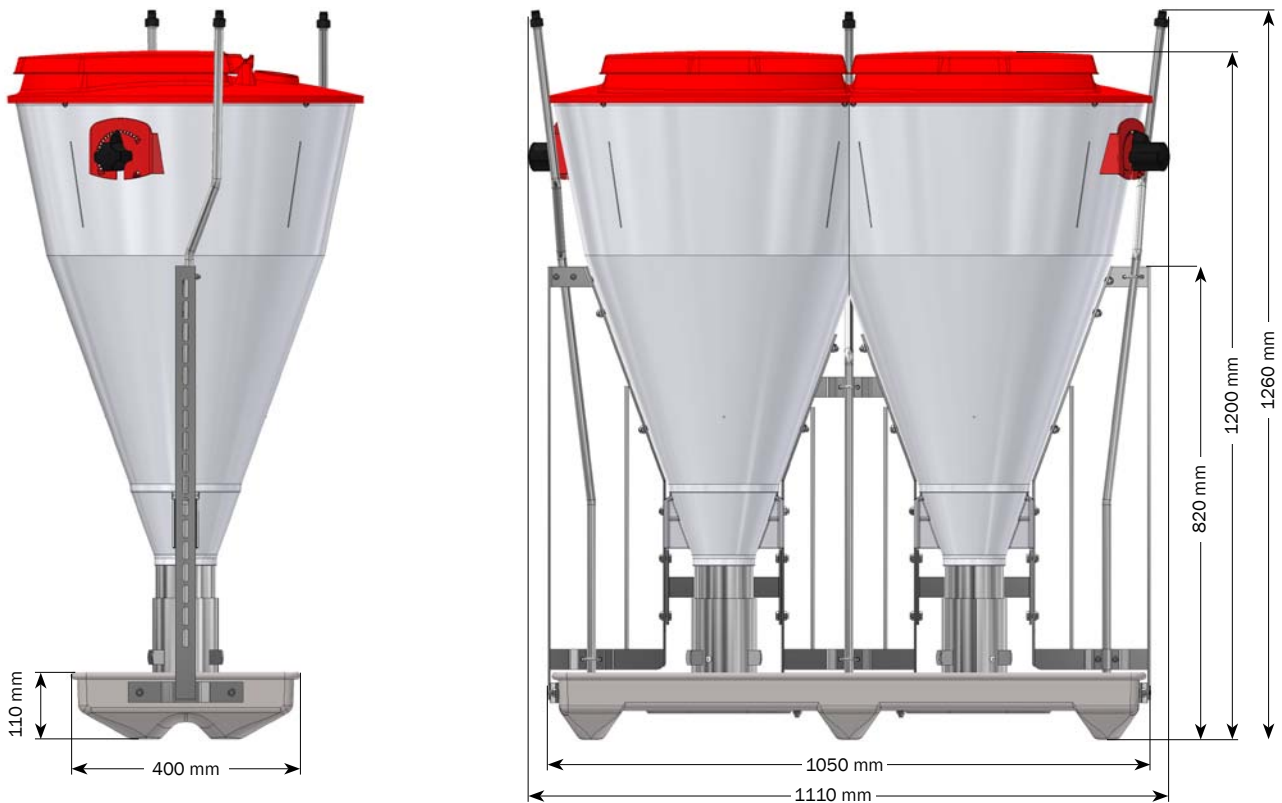

FUNKIMAT® FUTTERAUTOMATEN

Einfach einstellbarer Dosierer für Absetzer und Mastschweine von 6 - 120 kg

VOLUMEN

FUNKIMAT	100 L
3IN1 ROTO	100 L
DOPPEL	200 L

TROG

1 mm Edelstahl

RAHMEN

3 mm Edelstahl

KAPAZITÄT PRO TROG

FUNKIMAT	50 Schweine (6-120 kg)
3IN1 ROTO	50 Schweine (6-120 kg)
DOPPEL	80 Absetzer / 70 Mastschweine

- Verfügbar für Absetzer und Mastschweine
- Optimales Wohlbefinden für Schweine
- Hohe tägliche Gewichtszunahme
- Kann sowohl für Mehlfutter als auch für Pellets verwendet werden
- Wasser und Futter separat
- Das Design verhindert Ansammlung vom Futter
- Der große Einstellgriff ermöglicht eine einfache und schnelle Einstellung der Futtermenge
- Genaue Futterdosierung sorgt für kontinuierlich frisches Futter

FUNKIMAT EINZEL - MIT POLYMER TROG

- 560560* FUNKIMAT ABSETZER MIT POLYMER TROG (FLACH-FLACH)
- 560561* FUNKIMAT MASTSCHWEINE MIT POLYMER TROG (FLACH-FLACH)



FUNKIMAT EINZEL - MIT EDELSTAHL TROG

- 560710* FUNKIMAT ABSETZER MIT EDELSTAHLTROG (FLACH-FLACH)
- 560711* FUNKIMAT MASTSCHWEINE MIT EDELSTAHL TROG (FLACH-FLACH)



FUNKIMAT DOPPEL

- 0227-870 DOPPEL- FUNKIMAT (FLACH-FLACH) FERKEL
- 0227-970 DOPPEL- FUNKIMAT (FLACH-FLACH) MASTSCHWEINE - MONTIERT
- 0227-670 DOPPEL- FUNKIMAT (FLACH-FLACH) - UNMONTIERT
- 0227-714 FUNKIMAT ABSETZER FÜR DOPPEL MIT EDELSTAHL TROG, KOMPLETT
- 0227-715 FUNKIMAT MASTSCHWEINE FÜR DOPPEL MIT EDELSTAHL TROG, KOMPLETT

0227-870 besteht aus 0227-670 + 0227-714

0227-970 besteht aus 0227-670 + 0227-715



* Kann montiert (Art.-Nr.+M) oder unmontiert (Art.-Nr.+U) geliefert werden.

ZUBEHÖR FÜR FUNKIMATS



- 0227-088 DOSIERUNGSSCHEIBE VER. 3
- 0227-309 DOSIERUNGSSCHEIBE VER. 4 KLEIN



- 0227-370 HALTEFEDER FÜR DOSIERUNGSEINRICHTUNG EDELSTAHL FUNKIMAT VER. 2



- 38524 MONTAGE KIT FÜR U-PFOSTEN GEGEN FUTTERAUTOMATEN



- 0227-150 EDELSTAHL TROGBEIN EINSTELLBAR FÜR AUTOMAT



- 0227-700 F/FUNKIMAT ABSETZER MIT EDELSTAHL TROG
- 0227-701 F/FUNKIMAT MASTSCHWEINE MIT EDELSTAHL TROG



- 0227-704 FUNKMAT ABSETZER FÜR DOPPEL MIT EDELSTAHL
- 0227-705 FUNKMAT MASTSCHWEINE FÜR DOPPEL MIT EDELSTAHL

FUNKIMAT EINZEL (FÜR ABSETZER) - 560710

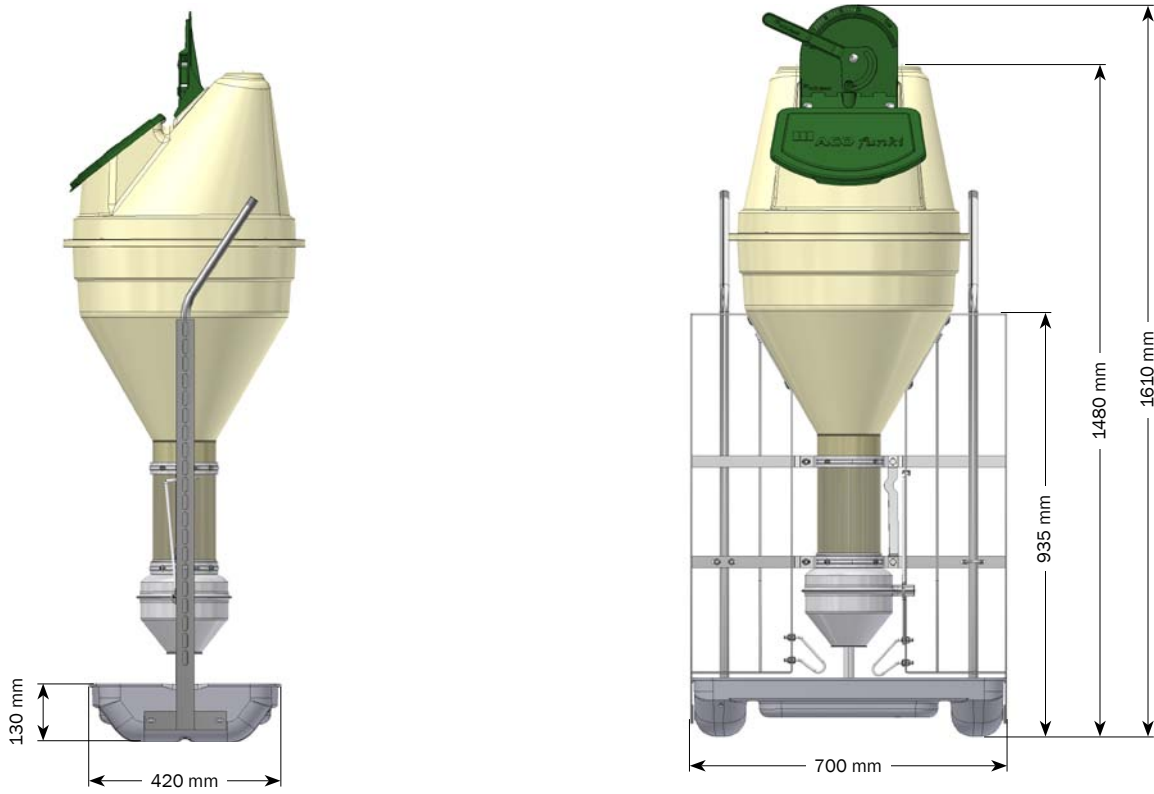

FUNKIMAT DOPPEL (FÜR MASTSCHWEINE) - 0227-970

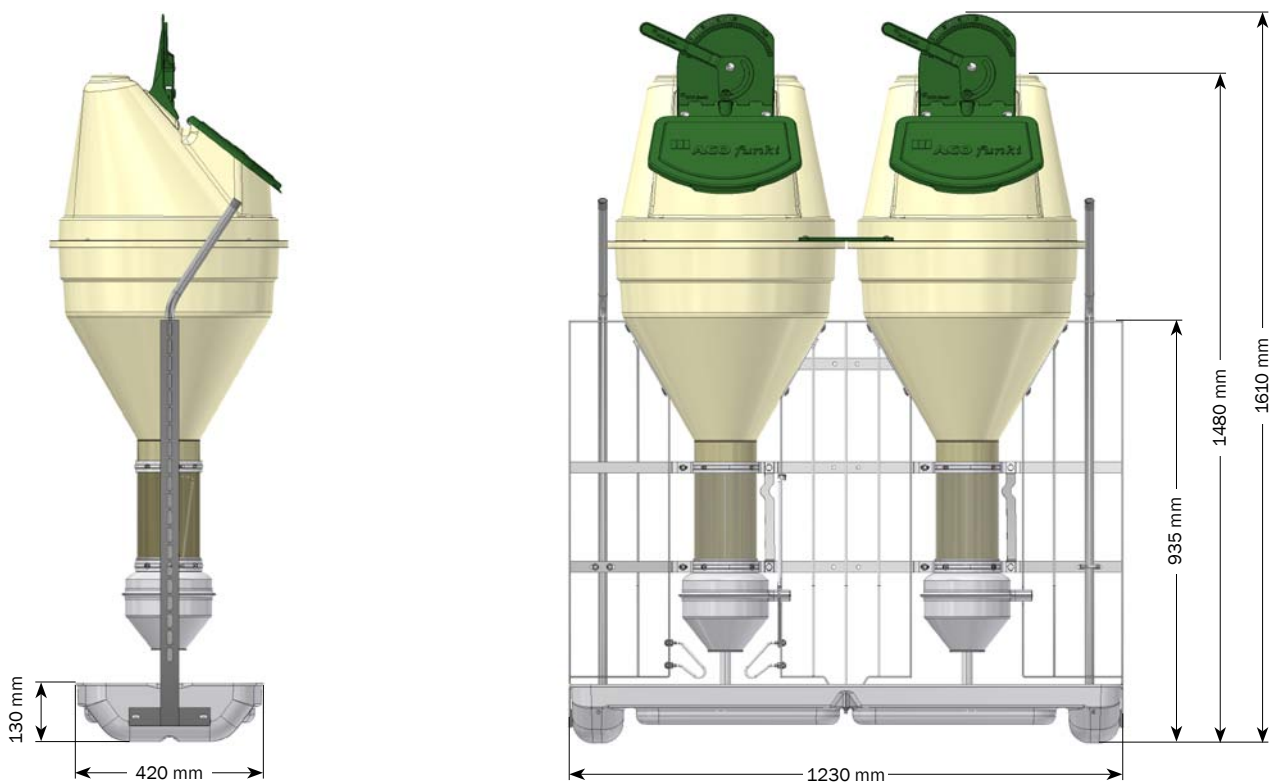



FUTTERAUSLÄSSE & FALLROHRE

Effiziente und hygienische Futterauslässe für Futterautomaten

AUSLASS GRÖSSEN

38 / 60 mm und
38 / 50 / 60 / 76 mm

- Futterauslass mit einer Reihe einzigartiger Funktionsvorteile
- Schnelles und effizientes Ablassen des Futters
- Großartige Hygiene
- Grosse Kapazität
- Hält das Futter immer trocken. Entwickelt, um Wasser und Feuchtigkeit fernzuhalten
- Zuverlässiger Schieber, der fest an der Zufuhrleitung anliegt und verhindert, dass sich Futter ansammelt

T-STÜCK

- 90482 FESTES T-STÜCK FÜR 38 MM
- 90484 FESTES T-STÜCK FÜR 50 MM
- 90486 FESTES T-STÜCK FÜR 60 MM
- 0228-488 FESTES T-STÜCK FÜR 76 MM



- 0142-015 T-STÜCK MIT SCHIEBER, Ø38
- 0232-010 T-STÜCK MIT SCHIEBER, Ø60



SCHIEBER

- 0232-007 SCHIEBER FÜR T-STÜCK (ROT)
- 0232-009 SCHIEBER FÜR T-STÜCK (SCHWARZ)



TELESKOPROHRE

- 0228-595 TELESKOP MIT FALLROHR, Ø67,5 MM
- 0228-480 TELESKOPROHR Ø80 MM



FALLROHRE

- 0228-588 FALLROHR Ø63X2 1000 MM MIT LOCH
- 90249 KUNSTSTOFF-ABLAUF. 75 X 1000MM



ZUBEHÖR FÜR FUTTERAUTOMATEN



■ 90210 Y-STÜCK, Ø75 MM, 90°



■ 90211 Y-STÜCK, Ø63 MM, 60°



■ 90212 Y-STÜCK, Ø63 MM, 30°



■ 0228-500 Y-STÜCK MIT SCHLOSS Ø75, 60°



■ 0228-510 Y-STÜCK, Ø75 MM, 60°



■ 90208 L-STÜCK, Ø75 MM GRADMUFFE/NIPPEL, 45°

FUTTERSCHALE - KUNSTSTOFF

- 96061 FUTTERSCHALE AUS KUNSTSTOFF Ø26 CM
- 96063 FUTTERSCHALE AUS KUNSTSTOFF Ø39 FERKEL



ANFUTTERSCHALE - EDELSTAHL

- 560395 ANFUTTERSCHALE Ø24 EDELSTAHL MIT BEFESTIGUNGSHAKEN, 2,5 LITER



ANFUTTERSCHALE - POLYMERBETON

- 03186 RUNDTROG FT 19, Ø19 CM ANFUTTERSCHALE



- 06906 RUNDTROG FTK 27 MIT KEGEL UND INNENKANTE, Ø27 CM



- 554154 ANFUTTERSCHALE 326-T, Ø26 CM





BABY FEEDER®

Einzigartige Mischung aus Futter und Wasser. Für Schweine ab 4 kg

WASSER

Connection Provided with 3 m hose of 8 mm
Pressure 2,5 bar (recommended)

ENERGIE

Energiestecker SCHUKOstecker serienmäßig
Kabel 4,5 m
Verbindung Kein Elektriker benötigt

FEED

Feed types Mehlfutter und Pellets

TROG

1 mm Edelstahl

RAHMEN

3 mm Edelstahl

- Der beste Start für Schweine nach dem Absetzen
- Erhöht die Futter- und Wasseraufnahme
- Gewährleistet optimales Wachstum
- Füllt den Trog, wenn der Sensor anzeigt, dass er leer ist
- Immer frisches Futter und Wasser
- Einfach zu säubern
- Zuverlässig und einfach zu bedienen
- Einstellbare Pausenzeit vom Entleeren bis zur Zuführung
- Wasservolumen einstellbar
- Bis zu 60 Schweine pro Futterautomat

BABY FEEDER

BABY FEEDER

■ 0229-000 BABY FEEDER



Futterautomaten



BABY FEEDER (MIT WEAN-TO-FINISH TROG) - 0229-000

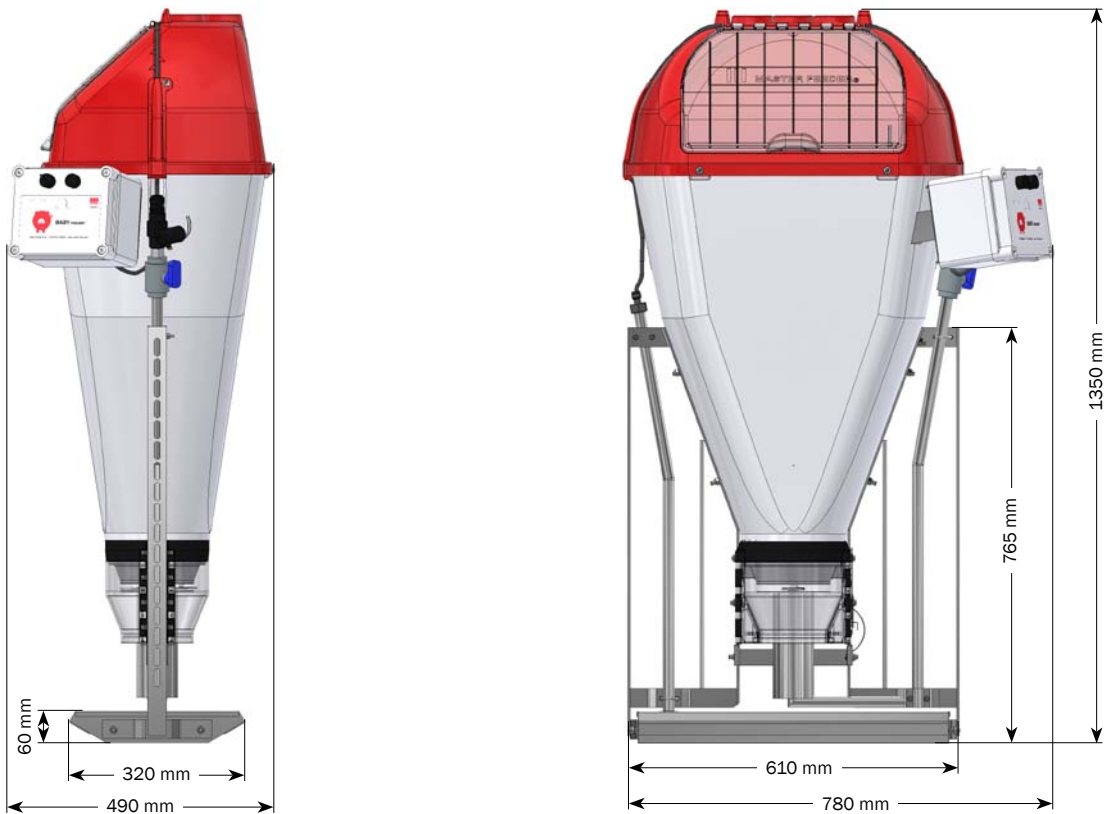



BOX FEEDER

Mit INOX Trog und Front

MATERIALS:

PE und Edelstahl

TYPEN:

For Absetzer und Mastschweine

SIZES:

Futter für 20-120 pigs Schweine pro Automat

- Einfacher Zugang zum Futter
- Keine scharfen Kanten
- Einfach zu reinigen
- Minimaler Futterabfall
- Hauptrahmen aus starkem PE-Material
- Genaue mehrstufige Regelung
- Sehr widerstandsfähig
- Exzellenter Geldwert

BOX FEEDERS FÜR ABSETZER - EINZEL (EDELSTAHL)

- 560042* BOX FEEDER, ABSETZER, 2X1 41,5X74X31 CM, 20 SCHWEINE
- 560043* BOX FEEDER, ABSETZER, 3X1 61,5X74X31 CM, 30 SCHWEINE
- 560044* BOX FEEDER, ABSETZER, 4X1 81,5X74X31 CM, 40 SCHWEINE
- 560045* BOX FEEDER, ABSETZER, 5X1 101,5X74X31 CM, 50 SCHWEINE
- 560046* BOX FEEDER, ABSETZER, 6X1 121,5X74X31 CM, 60 SCHWEINE



BOX FEEDERS FÜR ABSETZER - DOPPEL (EDELSTAHL)

- 560052* BOX FEEDER, ABSETZER, 2X2, 41,5X74X62 CM, 40 SCHWEINE
- 560053* BOX FEEDER, ABSETZER, 3X2, 61,5X74X62 CM, 60 SCHWEINE
- 560054* BOX FEEDER, ABSETZER, 4X2, 81,5X74X62 CM, 80 SCHWEINE
- 560055* BOX FEEDER, ABSETZER, 5X2, 101,5X74X62 CM, 100 SCHWEINE
- 560056* BOX FEEDER, ABSETZER, 6X2, 121,5X74X62 CM, 120 SCHWEINE



BOX FEEDERS FÜR MASTSCHWEINE - EINZEL (EDELSTAHL)

- 560062* BOX FEEDER MASTSCHWEINE, 2X1, 61,5X99X39 CM, 20 SCHWEINE
- 560063* BOX FEEDER MASTSCHWEINE, 3X1, 91,5X99X39 CM, 30 SCHWEINE
- 560064* BOX FEEDER MASTSCHWEINE, 3X1, 91,5X99X39 CM, 40 SCHWEINE
- 560065* BOX FEEDER MASTSCHWEINE, 5X1, 151,5X99X39 CM, 50 SCHWEINE



BOX FEEDERS FÜR MASTSCHWEINE - DOPPEL (EDELSTAHL)

- 560072* BOX FEEDER MASTSCHWEINE, 2X2, 61,5X99X80 CM, 40 SCHWEINE
- 560073* BOX FEEDER MASTSCHWEINE, 3X2, 91,5X99X80 CM, 60 SCHWEINE
- 560074* BOX FEEDER MASTSCHWEINE, 4X2, 120,5X99X80 CM, 80 SCHWEINE
- 560075* BOX FEEDER MASTSCHWEINE, 5X2, 151,5X99X80 CM, 100 SCHWEINE



* Kann montiert (Art.-Nr.+M) oder unmontiert (Art.-Nr.+U) geliefert werden.

VOLUMENDOSIERER

Zuverlässige Futterverteilung und genaue Dosierung

VOLUMEN

6 L / 8 L / 10 L

PASST ZU DIESEN ROHREN

VD2 Ø38 / Ø50 / Ø60 / Ø70 MM
 VD5 Ø38 / Ø50 / Ø60 / Ø70 MM / Ø76 MM
 VD6 Ø38 / Ø50 / Ø60 / Ø70 MM
 VD22 Ø38 / Ø50 / Ø60 / Ø70 MM

SPENDERTYPEN

Ball / Klappe

- **Sichere Futterverteilung auch bei kleinen Mengen**
 Starker Boden, das Futter wird nicht versehentlich ausgesiebt. Außerdem wird der Spender bei jeder Fütterung entleert - es verbleibt kein Futter im Trichter
- **Genaue Dosierung**
 Kein Dosierrohr im Futterspender. Die Skala zeigt die genaue Menge, die zugeführt wird
- **Einfache Einstellung**
 Die Futtermenge kann einfach am Griff an der Seite des Futterausgabeautomaten eingestellt werden. Der Griff kann vom Flur aus bedient werden
- **Extra langlebig**
 Minimaler Verschleiß durch einfache Konstruktion

VD100 FUTTERKASTEN

- 0223-240* BODENFUTTERKASTEN VD100, MONTIERT



VD2 VOLUMENDOSIERER

- 0221-252 VD2 - Ø60, 6 LITER MIT Ø75 MM ABGANG
- 0221-253 VD2 - Ø60, 8 LITER MIT Ø75 MM ABGANG
- 0221-254 VD2-Ø60, 10 LITER MIT Ø75 MM ABGANG



- 0221-138 BODEN MIT SCLIESSKLAPPE UND -ARM VD1+VD2



- 0221-127 SCHIEBER, OHNE LOCH



VD6 VOLUMENDOSIERER

- 0222-660 VD6 - Ø60, 6 LITER MIT KLAPPE, Ø75 ABLAUF
- 0222-668 VD6 - Ø60, 8 LITER MIT KLAPPE, Ø75 ABLAUF



ZUBEHÖR FÜR VD2 AND VD6

- 0131-191 VD2/VD6 ÜBERGANG FÜR Ø38 MM TRANSPORTROHR
- 0221-400 VD2/VD6 ÜBERGANG FÜR Ø50 MM TRANSPORTROHR
- 0221-401 VD2/VD6 ÜBERGANG FÜR Ø55 MM TRANSPORTROHR



* Kann montiert (Art.-Nr.+M) oder unmontiert (Art.-Nr.+U) geliefert werden.



VD5 VOLUMENDOSIERER, DEZENTRALER

- 0221-953 VD5 - Ø38 MM, 8 L, MIT KUGEL, Ø75 MM ABGANG
- 0221-952 VD5 - Ø50 MM, 8 L, MIT KUGEL, Ø75 MM ABGANG
- 0221-954 VD5 - Ø55 MM, 8 L, MIT KUGEL, Ø75 MM ABGANG
- 0221-951 VD5 - Ø60 MM, 8 L, MIT KUGEL, Ø75 MM ABGANG
- 0221-950 VD5 - Ø75 MM, 8 L, MIT KUGEL, Ø75 MM ABGANG



VD5 VOLUMENDOSIERER, ZENTRALER

- 0221-963 VD5 - Ø38 MM, 8 L, Ø75 MM ABGANG
- 0221-962 VD5 - Ø50 MM, 8 L, Ø75 MM ABGANG
- 0221-964 VD5 - Ø55 MM, 8 L, Ø75 MM ABGANG
- 0221-961 VD5 - Ø60 MM, 8 L, Ø75 MM ABGANG
- 0221-960 VD5 - Ø75 MM, 8 L, Ø75 MM ABGANG



ZUBEHÖR FÜR VD5

- 0221-980 UNTERER TRICHTER FÜR VOLUMEN DOSIERER VD5, ZENTRAL



- 0221-939 UNTERER TRICHTER FÜR VOLUMEN DOSIERER VD5, DEZENTRAL



VD22 VOLUMENDOSIERER

- 0221-506 VD22 - Ø60, 6 LITER OHNE ABGANG
- 0221-508 VD22 - Ø60, 8 LITER OHNE ABGANG
- 0221-510 VD22 - Ø60, 10 LITER OHNE ABGANG



ZUBEHÖR FÜR VD22

- 0221-512 VD2 BODEN TRICHTER, Ø75 MM ABGANG
- 0221-515 VD5 BODEN TRICHTER, Ø75 MM ABGANG, DEZENTRAL
- 0221-516 VD5 BODEN TRICHTER, Ø75 MM ABGANG





MASTER VALVE SOW

Futterspender mit integriertem Pneumatikventil - ideal für die Phasenfütterung von Sauen

VOLUMEN

6 L

ROHRGRÖSSE

Ø38 - 60 mm Ventil / Ø75 mm Auslass

- Perfekt für die Phasenfütterung von Sauen in der Abferkel- und Trächtigkeitseinheit
- Spart Futterkosten
- Optimale Nutzung des Fütterungssystems
- Benutzerfreundliche Steuereinheit
- Einfach und zuverlässig
- Sperre für Futterfreigabe, wenn die Sau nicht aufgefressen hat
- Einfache Einstellung der Futtermenge
- Kann eingestellt werden, während der Futterspender voll ist

MASTER VALVE SOW

- 0222-655 MASTER VALVE SOW - KOMPLETT

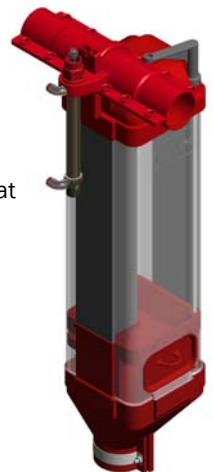



MASTER VALVE DRY

Pneumatikventil für Trockenfutter mit Y-Auslass

- Spezieller Y-Auslass zur gleichzeitigen Verwendung mit mehreren Trockenfütterungseinheiten
- Arbeitet mit einem Pneumatikzylinder mit Luftdruck
- Individuell gesteuerte Fütterung
- Einfache Verriegelung
- Einfache Reinigung der Rohre

ROHRGRÖSSE

Ø60 mm Ventil / Ø75 mm Auslass



MASTER VALVE DRY

- 0228-550 DRY FEED VALVE - KOMPLETT



TRÄNKE- SCHALEN

Master Trading bietet Ihnen das Beste aus den besten Tränkeschalen. Unser Sortiment umfasst hochhygienische Tränkeschalen für Absetzer, Sauen und Mastschweine sowie speziell für Ferkel entwickelte Tränkeschalen.

Angefangen hat alles mit der Mutter aller Tränkeschalen - dem DRIK-O-MAT.





TRÄNKESCHALEN

Hygienischen Tränkeschalen für alle Arten von Schweinen

DRIK-O-MAT und NN Tränkeschalen

- Abgerundetes, hygienisches Design
- Für alle Arten von Schweinen
- Edelstahl

VIP-O-MAT - für Ferkel

- Top Hygiene und kippbare Bodenplatte
- Kann an Sauenwasser oder separate Wasserversorgung angeschlossen werden
- Edelstahl und Kunststoff

EDELSTAHL TRÄNKESCHALEN - für Ferkel

- Top Hygiene
- Kann an Sauenwasser angeschlossen werden
- Höhenverstellbares Trinkventil

FERKEL TRINKER

- Top Hygiene und kippbare Bodenplatte
- Kann an Sauenwasser oder separate Wasserversorgung angeschlossen werden
- Edelstahl und Kunststoff

TRÄNKESCHALEN

DRIK-O-MAT®

- 93570 DRIK-O-MAT MINI
- 93575 DRIK-O-MAT STANDARD
- 93600 DRIK-O-MAT MULTI
- 93500 DRIK-O-MAT MAXI



MINI



STANDARD



MULTI



MAXI



NN TRÄNKESCHALE

- 560120 MINITRÄNKESCHALE, GESAMMELT
- 560130 STANDARD TRÄNKESCHALE, GESAMMELT
- 560140 MULTI TRÄNKESCHALE, GESAMMELT
- 560160 MAXI TRÄNKESCHALE, GESAMMELT



MINI



STANDARD



MULTI



MAXI

NIPPELROHRE FÜR DRIK-O-MAT® UND NN TRÄNKESCHALEN

- 94039 NIPPELROHR 1/2' EDELSTAHL 830MM M/GEWINDE
- 06902111 NIPPEL ROHR 1/2' EDELSTAHL 990 MM M/GEWINDE
- 06902112 NIPPEL ROHR 1/2' EDELSTAHL 1190 MM M/GEWINDE
- 06902113 NIPPEL ROHR 1/2' EDELSTAHL 1700 MM M/GEWINDE

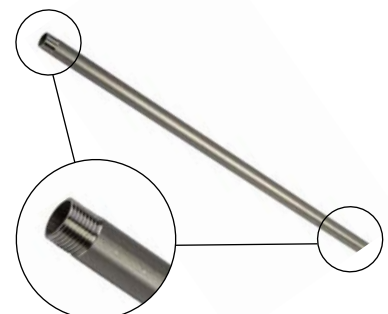

Gewinde an beiden Enden



VIP-O-MAT®

- 93520 VIP-O-MAT M. SCHLAUCHSCHUTZ



EDELSTAHL TRÄNKESCHALE

- 2100622 FERKEL TRÄNKESCHALE, ROHRLÄNGE 130 MM, EDELSTAHL
- 2100625 FERKEL TRÄNKESCHALE, ROHRLÄNGE 352 MM, EDELSTAHL



FERKELTRÄNKE

- 43730 FERKELTRÄNKE



MASTER FLOW

- 93469 MASTER FLOW, WASSERNIVEAUVENTIL

MONTAGEHÖHE - TRÄNKESCHALEN

Beschreibung	Für	Schweine pro Schale	Montagehöhe*
Mini DRIK-O-MAT	Absetzer	30	12 cm
Standard DRIK-O-MAT	Mastschweine	30	25 cm
Multi DRIK-O-MAT	Wean-To-Finish und Sauen	30 Absetzer 20 Mastschweine 10 Sauen	12 cm 12 cm 35 cm
Maxi DRIK-O-MAT	Sauen	10	35 cm

NIPPELROHR FÜR MASTER FLOW

- 06902114 NIPPEL ROHR 1/2" EDELSTAHL 1195 MM M/GEWINDE
- 06902115 NIPPEL ROHR 1/2" EDELSTAHL 1495 MM M/GEWINDE

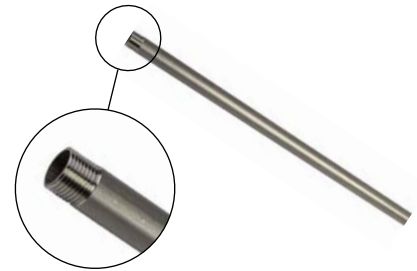

Gewinde an einem Ende

AQUA DROP

- 550490 AQUA DROP II 1/2" MIT ABSPERRVENTIL



NIPPEL ROHR FÜR AQUA DROP

- 550491 ROHR FÜR AQUA DROP II, 1/2" X 120 CM

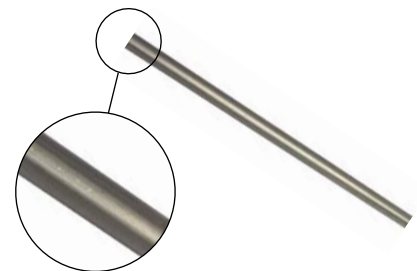

Keine Gewinde

KIPPTROG

- 1205901 KIPPTROG FÜR FERKEL, MIT AUFHÄNGUNG, PVC
- 1205902 KIPPTROG FÜR SAUEN, MIT AUFHÄNGUNG
- 1205903 KIPPTROG FÜR FERKEL, MIT AUFHÄNGUNG, EDELSTAHL



SAUENTROG - EDELSTAHL

- 2950666 SAUENTROG, TIEFGEZOGEN, EDELSTAHL
- 96054 BESCHLAGKIT, FÜR SAUENTROG, INKLUSIVE BOLZEN FÜR MAUER
- 96056 BESCHLAGKIT, FÜR SAUENTROG, INKLUSIVE BOLZEN FÜR KUNSTSTOFF
- 96058 BESCHLAGKIT, FÜR EINZELSAUENTROG, MONTAGE AN GITTER





TRINKVENTILE

Eine große Auswahl an Ventilen für alle unsere Trink- und Futterautomaten

TYPEN

Druckventile
Kippventile
Beißventile

WASSERDRUCK

Empfohlen: 2,5 Bar

- Gewinde für Rohre verschiedener Größen
- Kapazitäten zur Erfüllung der Anforderungen an die Wassermenge
- Die meisten unserer Trinkventiltypen sind in der Wassermenge einstellbar

DRUCKVENTILE

- 281490 TROGNIPPEL 3IN1, 1/2' AUSSENGEWINDE, EDELSTAHL



- 12100342 TROGNIPPEL TYP 11, 1/2' INNENGEWINDE, EDELSTAHL



- 93305 TROGNIPPEL, 1/2' INNENGEWINDE, EDELSTAHL



- 12309005 WASSERVENTIL TYP 5, 1/4' RG, EDELSTAHL





KIPPVENTILE

- 93250 TROGNIPPEL DRIK-O-MAT, 1/2' AUSSENGEWINDE, EDELSTAHL



- 560153 VENTIL FÜR TRINKER, 1/2' AUSSENGEWINDE, EDELSTAHL



- 281496 TROGNIPPEL FÜR TUBE-O-MAT ROHR, 1/2' AUSSENGEWIND, EDELSTAHL



- 93245 TROGNIPPEL FÜR TUBE-O-MAT, 3/8' INNENGEWINDE, EDELSTAHL



- 9900047 TROGNIPPEL TYP 17, 1/2' INNENGEWINDE, EDELSTAHL



- 93280 TROGNIPPEL SAUEN 1/2' AUSSENGEWINDE, EDELSTAHL



- 12100107 TRÄNKEVENTIL TYP 13, 1/2', EDELSTAHL

- 12100108 TRÄNKEVENTIL FÜR FERKELTRÄNKE, EDELSTAHL



BEIßVENTILE

- 9900053 BEIßTRÄNKE, 1/2' AUSSENGEWINDE, FÜR ABSETZER, EDELSTAHL
- 9900054 BEIßTRÄNKE, 1/2' AUSSENGEWINDE, FÜR MASTSCHWEINE, EDELSTAHL



- 93345 BEIßTRÄNKE FÜR FERKEL, 3/8' AUSSENGEWINDE, EDELSTAHL
- 93343 BEIßTRÄNKE FÜR SAUEN, 1/2' AUSSENGEWINDE, EDELSTAHL



- 9900058 BEIßTRÄNKE FÜR SAUEN, 1/2' AUSSENGEWINDE, MESSING



Tränkeschalen



DRUCKVENTILE

Artikel Nr.	Beschreibung	Einstellbar	L/min (bei 2,5 bar)	Gewinde
281490	Druckventil 3in1	ja	4	1/2' int.
12100342	Druckventil 3in1, typ 11	ja	4	1/2' int.
93305	Druckventil	ja	4,5	1/2' int.
12309005	Druckventil 1/4', typ 5	nein	-	1/4' ext.

KIPPVENTILE

Artikel Nr.	Beschreibung	Einstellbar	L/min (bei 2,5 bar)	Gewinde
93250	Kippventil für DRIK-O-MAT	ja	4	1/2' ext.
560153	304 Kippventil für Tränkeschalen	ja	7	1/2' ext.
281496	Kippventil für TUBE-O-MAT Rohr	ja	4	1/2' ext.
93245	Kippventil für TUBE-O-MAT	nein	4	3/8' int.
9900047	Kippventil, typ 17	nein	7	1/2' int.
93280	Kippventil für Sauen, typ 13	nein	4	1/2' ext.
12100107	Kippventil 1/2', typ 13	ja	5	1/2' int.
12100108	Kippventil für Ferkel Trinker	nein	-	1/2' int.

BEIßVENTILE

Artikel Nr.	Beschreibung	Einstellbar	L/min (bei 2,5 bar)	Gewinde
9900053	Beißventil, Absetzer	ja	2,5	1/2' ext.
9900054	Beißventil, Mastschweine	ja	4	1/2' ext.
93345	Beißventil, Ferkel	ja	1,5	3/8" ext.
9900058	Beißventil, Sauen, Messing	ja	6,5	1/2' ext.
93343	Beißventil, Sauen	nein	3	1/2' ext.

ABFERKEL- BUCHTEN

50 Jahre Erfahrung in der Herstellung von Abferkelbuchten. ACO FUNKI und Egebjerg bringen Sie mit hochwertiger Ausstattung an die Spitze.

Hier finden Sie traditionelle Abferkelbuchten, extra große Boxen und mehrfach verstellbare Boxen.

Darüber hinaus können die Ferkel von einem überdachten Ferkelnest mit isolierenden Gummimatten und Heizlampen geschützt werden.





Abferkelbuchten

ABFERKELBUCHTEN

Traditionelle Abferkelbucht mit mehrfach verstellbaren Boxen

FAKTEN

Buchtlänge	260/270 cm
Buchtbreite	160/170/180 cm
Buchthöhe	50 cm
U-Profilen	1,5 mm Edelstahl
Wandprofilen	35 x 500 mm
Länge der Liegefläche	200-210 cm
Breite Abferkelbox, vorne	52-61 cm
Breite Abferkelbox, Hintertor	57-85 cm
Höhe, Boxseite	90 cm
Abferkelbucht Trog Reling	40 x 40 x 4 mm / 50 x 50 x 4 mm
Boxseite	33,7/42,4 x 2,65 Rohr
Volumen, Trog	21 Liter
Ferkelnest, Breite	80/90 cm
Ferkelnest, Bereich	0,7/0,8 m ²

Maximale Produktion

- Mehr abgesetzte Ferkel und höheres Gewicht beim Absetzen
- Das ergonomische Design der Box sorgt für ein sicheres Bewegungsverhalten
- Die Ferkel haben freien Zugang zum Euter
- Maximale Futter- und Wasseraufnahme
- Großer Hygienetrog und Boxdesign, das der Sau das Aufstehen erleichtert

ABFERKELBÜGEL

- 2100850 ABFERKELBÜGEL F208, OHNE FRONTTEIL



ABFERKELTRENNWAND

- 2100563 ABFERKELTRENNWAND F207, MIT KIPPBÜGEL



- 2100144 ABFERKEL TRENNWAND F200S, MIT KIPPBÜGEL

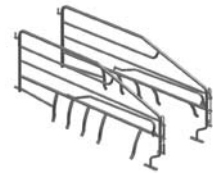

- 2100612 ABFERKEL TRENNWAND F200S, EXPORT



HINTERTÜR

- 2115051 HINTERTÜR F200, 45-65 CM, VERZINKT



- 2120509 HINTERTÜR, LINKS, 3/4' VERZINKTSOFT
- 2120510 HINTERTÜR, RECHTS, 3/4' VERZINKTSOFT



- 2116509 HINTERTÜR, LINKS, SOFT 3/4'
- 2116510 HINTERTÜR, RECHTS, SOFT 3/4'





ABFERKELBÜGEL

- 2700040 ABFERKELBÜGEL, INN-O-CRATE, OHNE FRONT TEIL



- 2700099 ABFERKELBÜGEL, MIT FRONTTÜR UND NACH INNEN KIPPTROG



- 2700100 ABFERKELBÜGEL MIT FRONTTÜR UND NACH AUSSEN KIPPTROG

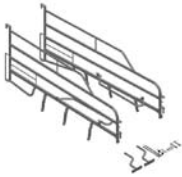

ABFERKELTRENNWAND

- 2700320 ABFERKELTRENNWAND XL STANDARD, MIT KIPPBÜGEL
- 2700325 ABFERKELTRENNWAND XL KURZ MIT KIPPBÜGEL



- 2700302 ABFERKELTRENNWAND XL STANDARD, MIT KIPPBÜGEL
- 2700300 ABFERKELTRENNWAND XL KURZ, MIT KIPPBÜGEL



HINTERTÜR

- 42335RD HINTERTÜR FÜR ABFERKEBUCHT XL, REVERSIBEL, ROT



- 2720144 HINTERTÜR FÜR ABFERKELBUCHT XL, REVERSIBEL, VERZINKT

TROG - KUNSTSTOFF

- 2100630 TROGKIT, FÜR KUNSTSTOFFTROG



- 2900535 INTEGRIERTER ABLAUF, FÜR KUNSTSTOFFTROG



TROG - EDELSTAHL

- 2950666 SAUENTROG, TIEFGEZOGEN, EDELSTAHL

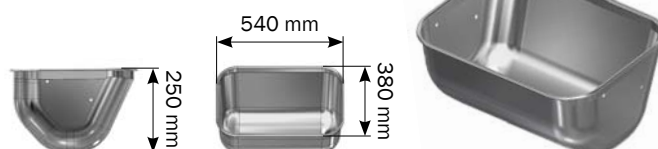

- 2100790 TROGKIT FÜR EDELSTAHLTROG



- 2900711 SAUENTROG, MIT LOCH UND INTEGRIERTEM FALLROHR, LINKS



- 2900712 SAUENTROG, MIT LOCH UND INTEGRIERTEM FALLROHR, RECHTS





WASSERROHR KIT

- 2100776 WASSERROHR KIT, FÜR SAUEN, MIT KUNSTSTOFF WASSERVERSORGUNG
- 2100652 WASSERROHR KIT FÜR SAUEN, MIT EDELSTAHL WASSERVERSORGUNG



TROCKENFÜTTERUNG KITS

- 0221-210 TROCKENFÜTTERUNG KIT, FÜR KUNSTSTOFF WASSERVERSORGUNG
- 0221-211 TROCKENFÜTTERUNG KIT FÜR EDELSTAHL WASSERVERSORGUNG

Abferkelbuchten

FUNKI ABFERKELBUCHTEN

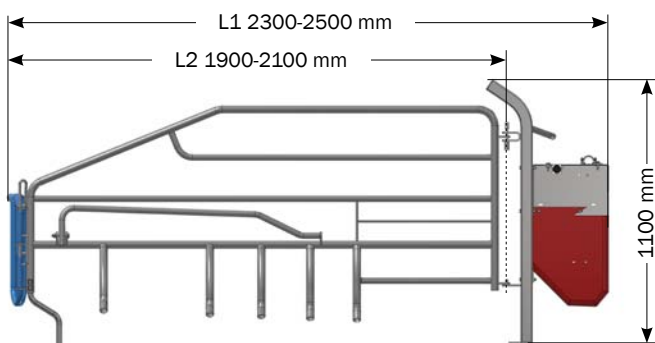

Abferkeltrennwand F207 mit kipbarer Flanke (2100563)

- L1 (inkl. Hintertür): 2500 mm
- L2 (inkl. Hintertür): 2100 mm

Abferkeltrennwand F200S mit kipbarer Flanke, kurzes Modell (2100144)

- L1 (inkl. Hintertür): 2300 mm
- L2 (inkl. Hintertür): 1900 mm

Abferkeltrennwand F200S ohne kipbarer Flanke, mit Oberteil (2100612)

- L1 (inkl. Hintertür): 2300 mm
- L2 (inkl. Hintertür): 1900 mm

INN-O-CRATE ABFERKELBUCHTEN

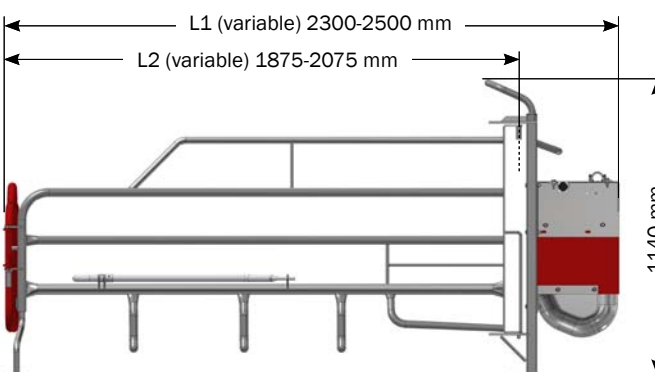

XL short, mit kipbarer Flanke (2700325)

- und
- XL short, mit kipbarer Flanke und Oberteil (2700300)**
- L1 (inkl. Hintertür): 2300 mm
- L2 (inkl. Hintertür): 1875 mm } + 50 or 100 mm

XL standard, mit kipbarer Flanke (2700320)

- und
- XL standard, mit kipbarer Flanke und Oberteil (2700302)**
- L1 (inkl. Hintertür): 2400 mm
- L2 (inkl. Hintertür): 1975 mm } + 50 or 100 mm

AUSWAHL AN ABFERKELBUCHTEN

Wir bieten verschiedene Aufstellungsvarianten für die Abferkelbucht an. Die Abferkelbuchten können mit Wandprofilen, Faserplatten und / oder Gitterabtrennungen und verschiedenen Hintertürsystemen geliefert werden. Im Folgenden bekommen Sie einen Überblick über unsere Standardlösungen, so dass Sie die Lösung auswählen können, die am besten zu Ihrem Stall passt. Selbstverständlich stehen Ihnen unsere Vertriebsleiter jederzeit zur Verfügung.

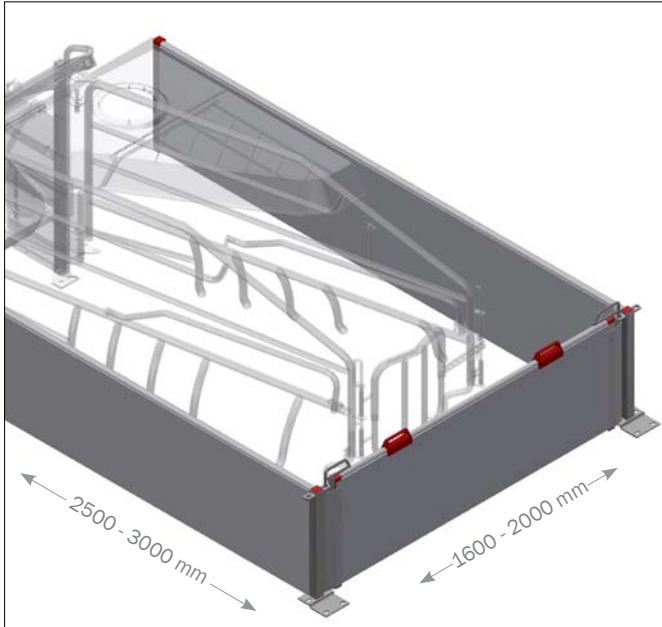

▲ AUFSTALLUNG MIT VERZINKTEN PROFILEN

Die Buchtenprofile bestehen aus starken verzinkten Pfosten. Hintertüren sind einfach, mit einer Hand zu öffnen. Keine scharfen Kanten. Abgerundete Ecken für Sicherheit und einfache Reinigung.

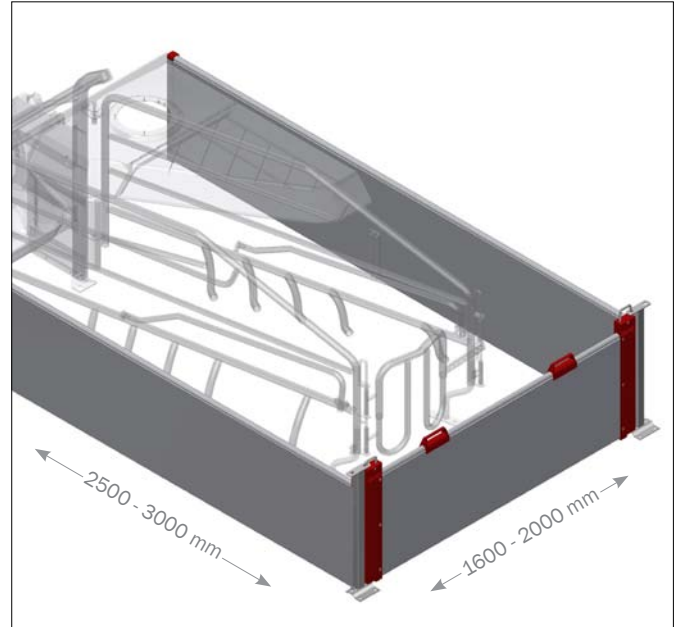

▲ AUFSTALLUNG MIT EDELSTAHLPROFILEN

Die Buchtenprofile bestehen aus Edelstahl und PVC. Hintertüren sind einfach, mit einer Hand zu öffnen. Keine scharfen Kanten. Abgerundete Ecken für Sicherheit und einfache Reinigung.

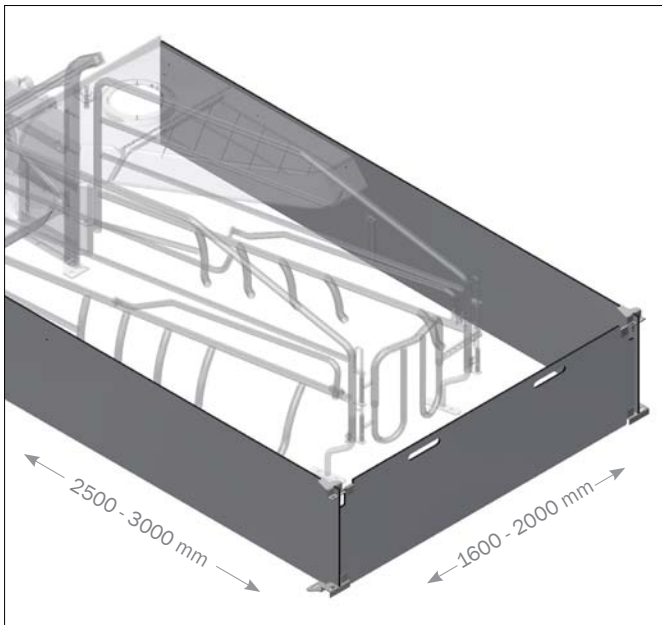

▲ AUFSTALLUNG AUS FASERPLATTEN

Die Buchtentrennwände bestehen aus Faserplatten die sehr hygienisch sind. Die Faserplatten sind komplett geschlossen, so dass Schmutzablagerungen und Bakterien nahezu ausgeschlossen sind. Mit glatten Oberflächen die einfach zu reinigen sind. Faserplatten sind dünner - damit mehr Platz pro m².

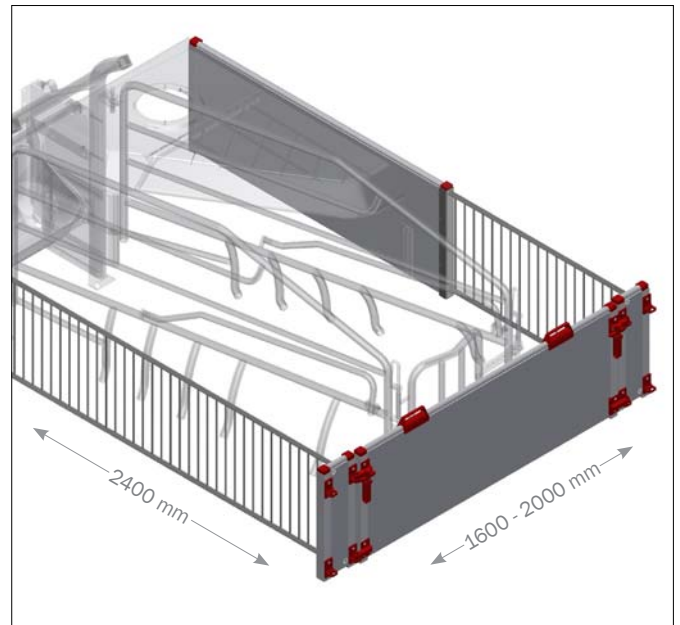

▲ OFFENE AUFSTALLUNG

Ein offene Abferkelbucht mit Gittern. Die Lösung trägt zu einer guten natürlichen Belüftung der Abferkelbucht bei und wurde speziell für warmes Klima entwickelt. Hinterteil mit Schloss mit einer Hand bedienbar. Starke Konstruktion. Keine scharfen Kanten oder Ecken, an denen sich die Schläuche beim Waschen verfangen können.



Abferkelbuchten



INN-O-CORNER® FERKELNEST

Gewährleistet das optimale Klima für Ferkel

FAKTEN

Material: PP
Größen: 80 cm (0,68 m²)
90 cm (0,80 m²)

- Optimales Klima
- Geschlossene Seitenkonstruktion und dichte Fugen zwischen Deckelbereich und Fixteil
- Bis zu 0,8 m² überdachte Fläche
- Individuell einstellbar
- Einfacher Zugang - leichte Konstruktion
- Neigung aller Deckelteile; macht sie leicht zu reinigen

Sperrplatte für INN-O-CORNER®

- Passt in Design und Funktion zu INN-O-CORNER
- Einfache Inspektion - freie Sicht auf die Ferkel
- Leicht - einfach handzuhaben

INN-O-CORNER

- 44080 INN-O-CORNER 80 CM, LINKS
- 44090 INN-O-CORNER 80 CM, RECHTS
- 44060 INN-O-CORNER 90 CM, LINKS
- 44070 INN-O-CORNER 90 CM, RECHTS

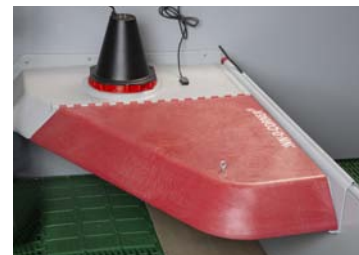

SPERRPLATTE

- 8460380 SPERRPLATTE FÜR INN-O-CORNER, 1220X290 MM
- 44215 SPERRPROFILE, 80 CM
- 44210 SPERRPROFILE FÜR INN-O-CORNER, 90 CM



- 44220 SPERRPLATTE FÜR FERKEL, M/LOCH

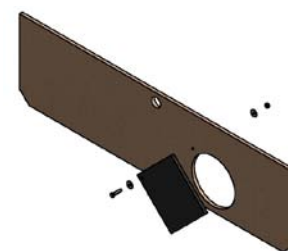

MONTAGEPROFILE

- 43516 INN-O-CORNER PROFIL, LINKS, GEGEN KUNSTSTOFFPROFIL
- 43511 INN-O-CORNER PROFIL, RECHTS, GEGEN KUNSTSTOFFPROFIL
- 43517 INN-O-CORNER PROFIL, LINKS, GEGEN WAND
- 43512 INN-O-CORNER PROFIL, RECHTS, GEGEN WAND
- 44008 INN-O-CORNER TOPPROFIL, DOPPEL



GUMMI MATTEN

- 27000011 ISOLIERUNG FERKELDECKELMATTE, 80 CM, LINKS
- 27000012 ISOLIERUNG FERKELDECKELMATTE, 80 CM, RECHTS
- 27000013 ISOLIERUNG FERKELDECKELMATTE, 90 CM, LINKS
- 27000014 ISOLIERUNG FERKELDECKELMATTE, 90 CM, RECHTS
- 44112 GUMMIMATTE FÜR FERKELDECKEL, 80 CM, UMKEHRBAR
- 44118 GUMMIMATTE FÜR FERKELDECKEL, 90 CM, UMKEHRBAR
- 27000024 GUMMIMATTE FÜR FERKELDECKEL, EINE ROLLE, W=1,2 M, L=30 M





Abferkelbuchten



WÄRMELAMPEN

Master Lamp, FUNKI Lamp und Master Heater

MASTER LAMP und FUNKI LAMP

Effekt Bis zu 250 W
Kabel 250 cm

MASTER HEATER

Varianten 100W / 150W / 150W, 10V
Kabel 240 cm

Master Lamp & FUNKI Lamp

- Spritzfest (IPX4)
- Bajonettverschluss - einfach auf dem Deckel des Ferkelnestes zu montieren
- Erhältlich mit normalem Stecker (SCHUKO-Stecker)

Master Heater

- Reduzierter Energieverbrauch
- Gleichmäßige Wärmeverteilung
- Wasserdichtes IPX9K genehmigt
- Lange Lebenserwartung
- Extra geringes Brandrisiko
- Kein Stecker

MASTER LAMP

- 96341 MASTER LAMP, MIT NORMALER STECKER (SCHUKOSTECKER)
- 96342 MASTER LAMP, CE STECKER, KOMPLETT



FUNKI LAMPE

- 9971000 LAMPE 21 CM, 2,5M KABEL, NORMALSTECKER (SCHUKOSTECKER)
- 9971004 LAMPE 21 CM MIT 2,5 M KABEL, CE-STECKER



ZUBEHÖR FÜR MASTER LAMP UND FUNKI LAMP

- 2960510 DECKEL FÜR WÄRMELAMPE



- 2900588 ADAPTER FÜR WÄRMELAMPE





MASTER HEATER

- 560500 MASTER HEATER 100W, OHNE STECKER
- 560550 MASTER HEATER 150W, OHNE STECKER
- 560510 MASTER HEATER 150W 110V, OHNE STECKER



- 560502 DOPPEL STEUERGERÄT, FÜR 2 MASTER HEATER
- 560516 MULTI STEUERGERÄT A16, FÜR 18 MASTER HEATER



- 8440156 BOHRSCHABLONE FÜR MASTER HEATER



STECKER FÜR WÄRMELAMPE

- 560595 ADAPTER, CE FÜR SCHUKO STECKER



- 560596 ADAPTER, SCHUKO FÜR CE STECKER

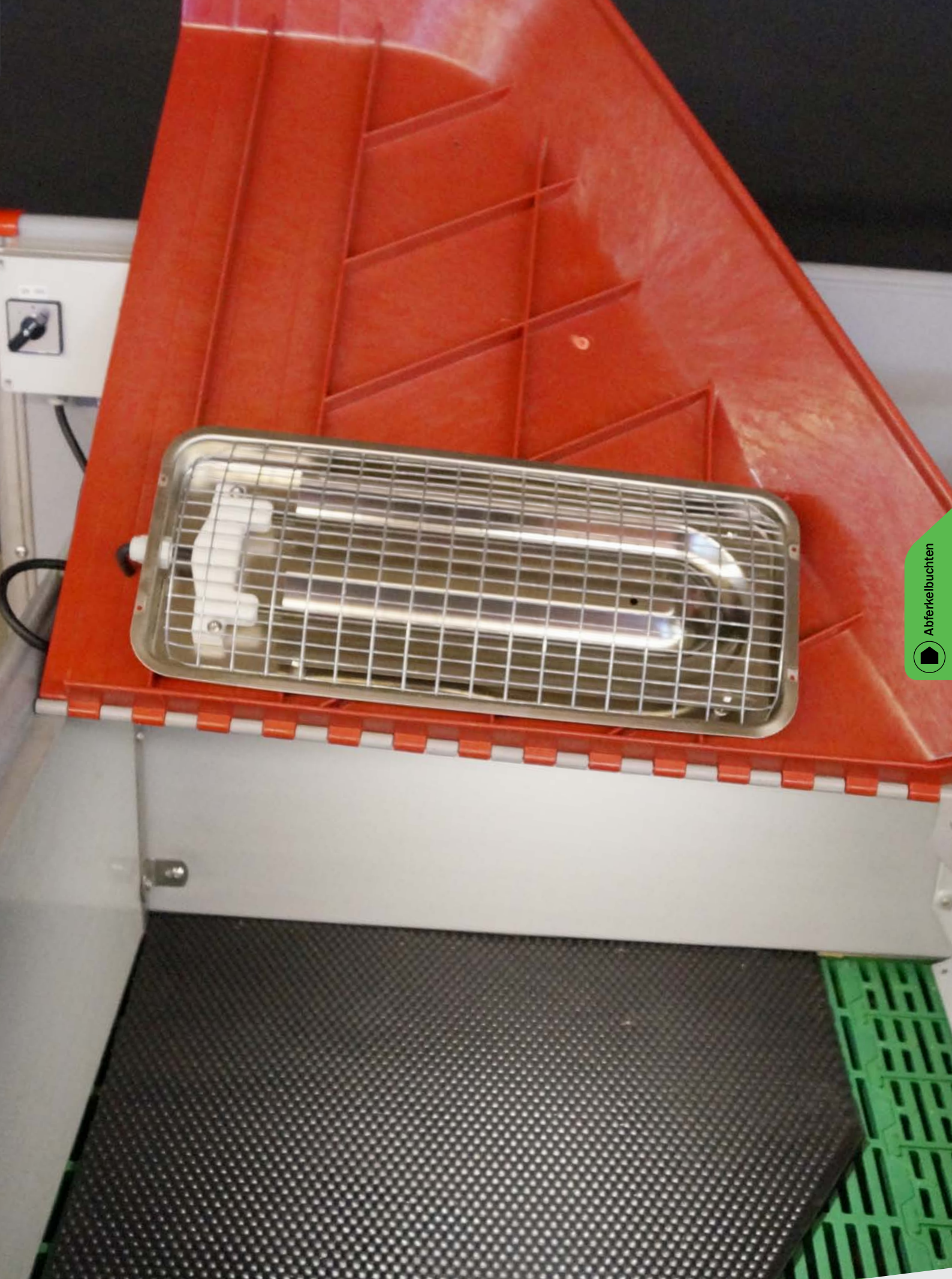



BESCHÄFTIGUNGSMATERIAL

Beschäftigungsmaterial, um den Stimulationsbedarf der Schweine zu decken

MATERIALIEN

Faserplatte, Kunststoff, Edelstahl und verzinkter Stahl

TYPEN

Für natürliche Materialien wie Stroh oder Holz

- Verschiedene Produkte, die alle die Anforderungen für Beschäftigungsmaterial für Schweine erfüllen
- Lösungen für Absetzer, Mastschweine und Sauen
- Beschäftigungsmaterialien minimieren das Risiko, wie das Schwanz Beißen und anderes unbeabsichtigtes Verhalten
- Beschäftigungsmaterialien unterstützen das natürlichen Verhalten der Schweine

STROHHALTER

- 2100641 STROHHALTER FÜR FERKEL, FASERMATERIAL



- 4920526 STROHHALTER, FÜR MASTSCHWEINE UND ABSETZER, 88 X 514 X 205 MM, VERZINKT
- 1920526 STROHHALTER FÜR SAUEN, 1188X714X469 MM, VERZINKT



- 4950541 STROHHALTER FÜR MASTSCHWEINE UND ABSETZER, 480X603X295 MM, EDELSTAHL



HALTER

- 4960518 HALTER FÜR BESCHÄFTIGUNGSMATERIAL, Ø125, L=597 MM, PVC





BODEN- SYSTEME

Komplettes Bodensystem Programm aus Kunststoff und Gusseisen sowie Zubehör. Jahrzehntelang bewährt.

*Unser Bodensystem Programm wird ständig weiterentwickelt
Optimierung und besteht aus mehrfach kompatiblen
Kunststofflamellen, gusseiserne Lamellen, selbsttragenden
Lamellen und Heizplatten.*





COMBI-FLOOR

Breites Sortiment an Kunststoffrosten, Gusseisenrosten, Stützen und Heizplatten

- Hochwertige Kunststoffroste aus eigener Produktion in Deutschland
- Hohe Flexibilität - die Komponenten können nach Ihren Wünschen kombiniert werden
- Keine Recyclingmaterialien für unsere Kunststofflamellen - nur reines PP
- Material, Gusseisen: GGG40



Roste mit 5% Öffnung, um das Risiko von Druckstellen zu verringern und sicherzustellen, dass die Sauen einen trockenen und kühlen Bereich haben.

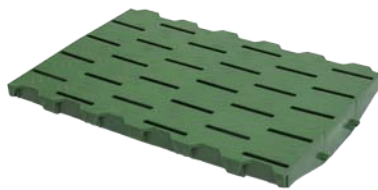

Probieren Sie unsere speziellen Kunststoffroste für Absetzer mit einer innovativen strukturierten Oberfläche, die dazu beiträgt, die Absetzer warm und trocken zu halten.



Ein spezielles STEP-System ermöglicht eine Erhöhung der Liegefläche und dadurch eine Absenkung der Sterblichkeit.

STEPROST, 50% ÖFFNUNG

- 564061 STEPROST, FÜR SAUEN, 40X60 CM

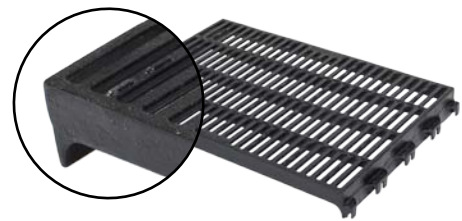

STEPROST, GESCHLOSSEN

- 564062 STEPROST, FÜR SAUEN, 40X60 CM

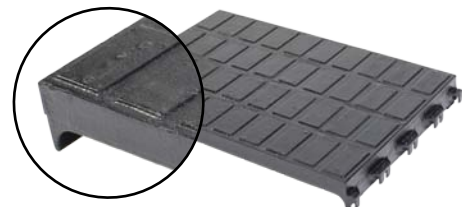

GUSSEISENROSTE, 5% ÖFFNUNG

- 566041 GUSSEISENROSTE, FÜR SAUEN, 60X40 CM

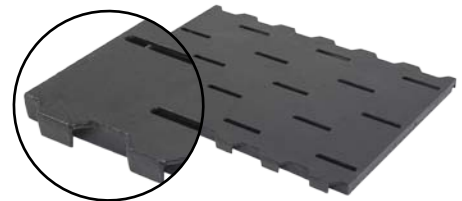

GUSSEISENROSTE, GESCHLOSSEN

- 564063 GUSSEISENROSTE, FÜR SAUEN, 40X60 CM

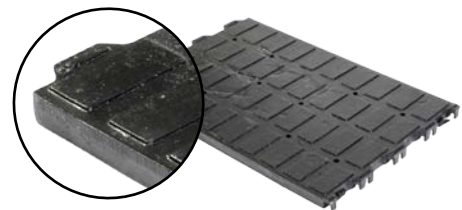

GUSSEISENROSTE, 50% ÖFFNUNG

- 561060 GUSSEISENROSTE, FÜR SAUEN, 10X60 CM
- 564060 GUSSEISENROSTE, FÜR SAUEN, 40X60 CM
- 566040 GUSSEISENROSTE, FÜR SAUEN, 60X40 CM
- 566060 GUSSEISENROSTE, FÜR SAUEN, 60X60 CM



GUSSEISENROSTE, 50% ÖFFNUNG, MIT STECKER

- 563060 GUSSEISENROSTE MIT STECKER, FÜR SAUEN, 30X60 CM
- 563063 GUSSEISENROSTE MIT STECKER, FÜR SAUEN, 60X60 CM

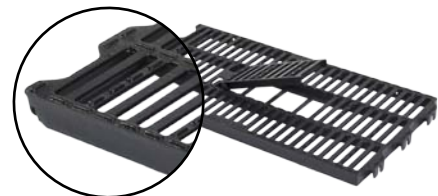

REINIGUNG STECKER FÜR GUSSEISENROSTE

- 563061 STECKER FÜR ART. NO. 563060
- 563064 STECKER FÜR ART. NO. 566063

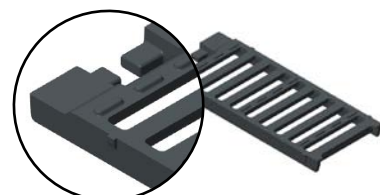

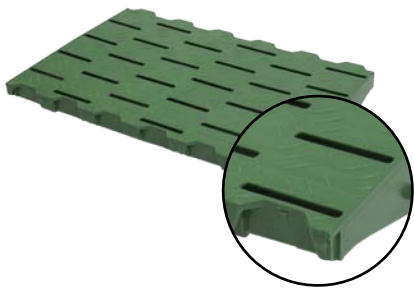

KUNSTSTOFFFROST FÜR ABSETZER, 10% ÖFFNUNG / GESCHLOSSEN

- 18604 KUNSTSTOFFFROST, FÜR ABSETZER, 60X40 CM, 10% ÖFFNUNG
- 566260 KUNSTSTOFFFROST, FÜR ABSETZER, 60X60 CM, 10% ÖFFNUNG
- 566160 KUNSTSTOFFFROST, FÜR ABSETZER, 60X60 CM, GESCHLOSSEN

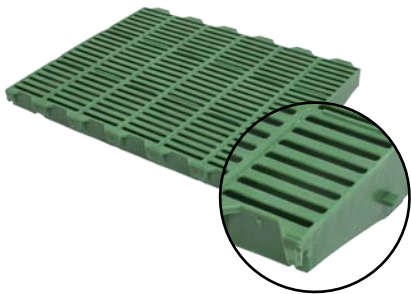

KUNSTSTOFFFROST FÜR ABSETZER, 10% ÖFFNUNG

- 09100 KUNSTSTOFFFROST, FÜR ABSETZER, 60X40 CM
- 17384 KUNSTSTOFFFROST, FÜR ABSETZER, 60X50 CM
- 566360 KUNSTSTOFFFROST, FÜR ABSETZER, 60X60 CM



COMFORT PLATE

- 560310 POLYMERPLATTE FÜR ABFERKELBUCHT, KOMPLETT MIT 3 STCK. KUNSTSTOFFRAHMEN
- 560300 KUNSTSTOFFFROST RAHMEN 20 X 40 CM (3 STCK. PRO. 1 POLYMERPLATTE)
- 560305 POLYMERPLATTE FÜR ABFERKELBUCHT, 60X40 CM

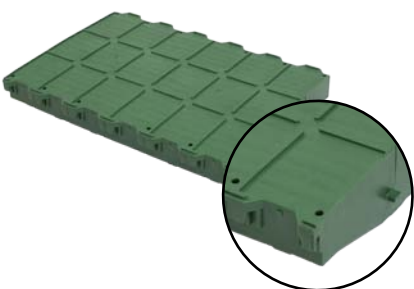

KUNSTSTOFFFROST FÜR SAUEN, GESCHLOSSEN

- 17383 KUNSTSTOFFFROST, FÜR SAUEN, 60X40 CM

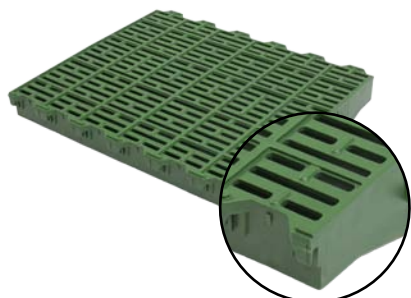

KUNSTSTOFFFROST FÜR SAUEN, 50% ÖFFNUNG

- 18054 KUNSTSTOFFFROST, FÜR SAUEN, 10X40 CM
- 18094 KUNSTSTOFFFROST, FÜR SAUEN, 30X20 CM
- 17328 KUNSTSTOFFFROST, FÜR SAUEN, 30X30 CM
- 18721 KUNSTSTOFFFROST, FÜR SAUEN, 30X60 CM
- 09102 KUNSTSTOFFFROST, FÜR SAUEN, 60X40 CM
- 565060 KUNSTSTOFFFROST, FÜR SAUEN, 60X50 CM

TRÄGER

- 560193 GFK UNTERZUG, 120 X 32 MM, 5,9 METER
- 560194 GFK UNTERZUG, 120 X 32 MM, OBJEKTlänge



- 560189 GFK UNTERZUG, 70 X 32 MM, 5,9 METER
- 560190 GFK UNTERZUG, 70 X 32 MM, OBJEKTlänge



DELTAUNTERSTÜTZUNG

- 560285 GFK UNTERZUG 120 X 30 MM, 2,85 METER (DELTA)
- 560290 GFK UNTERZUG 120 X 30 MM, 9 METER (DELTA)
- 96676 GFK UNTERZUG, 120 X 30 MM, (DELTA)



HALTERUNGEN

- 96982 KUNSTSTOFFHALTER FÜR GFK UNTERZUG
- 560192 KUNSTSTOFFHALTER FÜR GFK UNTERZUG, 560193 UND 560194

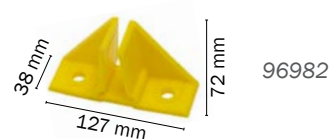

96982



560192

MAX. SPANNWEITE, CM

Typ	Ferkel	Sauen	Mit Boden gusseisen unter den Sau
70 x 32 mm	160	120	-
120 x 32 mm	280	240	260
Delta	310	270	280





WANDHALTER

- 17234 WANDHALTER FÜR GFK-UNTERZUG



- 2900630 MONTAGE KIT, WANDHALTER FÜR BODEN



- 2100619 Z-UNTERSTÜTZUNG 135 MM, FÜR 120 MM, GFK UNTERZUG, KOMPLETT



FUSSHALTERUNG

- 96980 FUSSHALTERUNG GLASFASERSTÜTZE



PVC ROHR

- 96981 ROHR STÜTZE GLASFASERSTÜTZE, LÄNGE 5 METER



- 562500 SPALTENBODEN ABSPERRE QUICK MODELL LÄNGE 250 CM
- 562502 SPALTEBODEN ABSPERRE QUICK MODELL MIT RILLEN LÄNGE 250 CM

ZUBEHÖR FÜR COMBI-FLOOR

- 17667 SCHNITTLLEISTE FÜR SAUENROST 60X40 CM

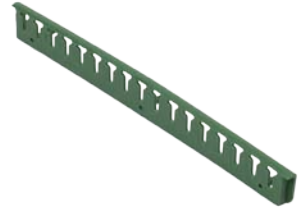

- 09105 ENDKAPPE, GRÜN, FÜR KUNSTSTOFFFROSTE



- 18083 BREITENSCHNITTLLEISTE FÜR KUNSTSTOFFFROST L=20 CM



- 8500301 ABSTANDHALTER FÜR PVC BODEN 30X40X58,3 MM



- 18169 EDELSTAHL REINIGUNGSKLAPPE 38,5 X 18,5 CM



- 01777 REINIGUNGSSTOPFEN, L13 X B10 X H15 CM

- 554164 REINIGUNGSSTOPFEN, L21 X W13 X H7 CM





WARMWASSERHEIZPLATTE, POLYMER BETON

- 12633 WARMWASSERHEIZPLATTE 120X50 CM, 120W MIT HEIZREGISTER PVC
- 12630 WARMWASSERHEIZPLATTE 140X50 CM, 240W MIT HEIZREGISTER PVC
- 12631 WARMWASSERHEIZPLATTE 120X40 CM, 240W MIT HEIZREGISTER PVC



TEMPERATURSTEUERUNG

- 560312 WÄRMEEINHEIT FÜR WARMWASSERHEIZPLATTE, 2 KREISLÄUFE
- 560313 WÄRMEEINHEIT FÜR WARMWASSERHEIZPLATTE, 3 KREISLÄUFE
- 560314 WÄRMEEINHEIT FÜR WARMWASSERHEIZPLATTE, 4 KREISLÄUFE



ELEKTROHEIZPLATTE, POLYMER BETON

- 17582 ELEKTROHEIZPLATTE 120X40 CM -230V, 130W
- 18409 ELEKTROHEIZPLATTE 120X50E - 230 V, 180W
- 17792 ELEKTROHEIZPLATTE 120X80E - 230V, 270W
- 18855 ELEKTROHEIZPLATTE 140X50E - 230 V, 180W



FLACHE HEIZPLATTE, KUNSTSTOFF

- 18948 KUNSTSTOFF-FLACHHEIZPLATTE, F 120X40 E 80W, RECHTS
- 18961 KUNSTSTOFF-FLACHHEIZPLATTE, F 120X40 E 80W, LINKS



ZUBEHÖR FÜR FLACHE HEIZPLATTE

- 560515 TEMPERATURREGLER FÜR ELEKTROHEIZPLATTE POLYMER 2200W INKLUSIVE FÜHLER
- 18962 TEMPERATURREGLER FÜR HEIZPLATTE 2200W



- 4960560 TRAGLEISTEN AUS KUNSTSTOFF FÜR HEIZPLATTEN
- 4960614 TRAGLEISTEN AUS KUNSTSTOFF FÜR HEIZPLATTE AUF DELTA GFK UNTERZUG





SELBSTTRAGENDE GUSSEISENROSTE

Eine rutschfeste und komfortable Lösung für Sauen, Absetzer und Mastschweine

MATERIALIEN

Gusseisen GGG40

GRÖÖE

ABFERKELBUCHTEN

Rippe	10 mm
Öffnung	11 mm
Reinigungsöffnung	40 mm

ABETZER & WEAN-TO-FINISH

Rippe	13 mm
Öffnung	12 mm
Reinigungsöffnung	40 mm

FINISHERS

Rippe	30 mm
Öffnung	15 mm
Reinigungsöffnung	40 mm

Der gesunde Zustand

- Leicht strukturierte Oberfläche macht die Lamellen rutschfest
- T-förmige Rippen sorgen für einen optimalen Mistdurchgang

Minimale Reinigungszeit

- Große Reinigungsöffnung und harte Oberfläche

Besser für Umwelt und Wirtschaft

- Lange Lebensdauer, selbsttragend = geringe Montagekosten

GUSSROST FÜR ABFERKELBUCHT MIT REINIGUNGSÖFFNUNG, 10/11 MM

- 560800 GUSSROST, FÜR ABFERKELBUCHT, 80 X 40 X 3 CM
- 560900 GUSSROST, FÜR ABFERKELBUCHT, 90 X 40 X 3 CM
- 561000 GUSSROST, FÜR ABFERKELBUCHT, 100 X 40 X 3 CM
- 561100 GUSSROST, FÜR ABFERKELBUCHT, 110 X 40 X 3 CM
- 549655 GUSSROST, FÜR ABFERKELBUCHT, 120 X 40 X 3 CM
- 561400 GUSSROST, FÜR ABFERKELBUCHT, 140 X 40 X 3 CM
- 561600 GUSSROST, FÜR ABFERKELBUCHT, 160 X 40 X 3 CM

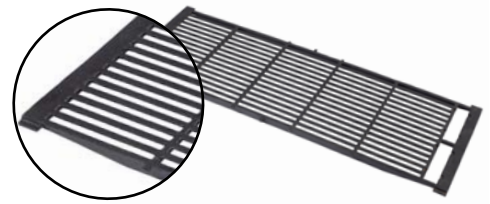

GUSSROST FÜR ABSETZER UND WEAN-TO-FINISH MIT REINIGUNGSÖFFNUNG, 12/13 MM

- 561203 GUSSROST, FÜR WEAN-TO-FINISH, 120 X 40 X 3 CM
- 549800 GUSSROST, FÜR WEAN-TO-FINISH, 140 X 40 CM
- 549656 GUSSROST, FÜR WEAN-TO-FINISH, 160 X 40 CM
- 561803 GUSSROST, FÜR WEAN-TO-FINISH, 180 X 40 X 3 CM
- 549849 GUSSROST, FÜR WEAN-TO-FINISH, 200 X 40 CM

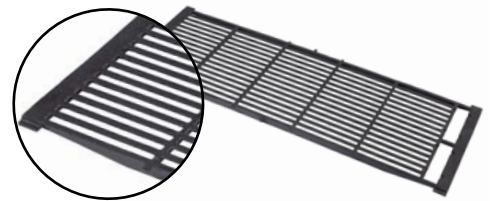

GUSSROST FÜR MASTSCHWEINE MIT REINIGUNGSÖFFNUNG, 30/15 MM

- 95816 GUSSROST, FÜR MASTSCHWEINE, 160 X 40 CM

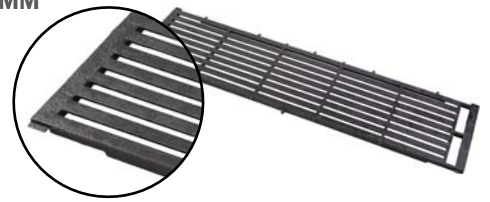

GUSSROST FÜR SAUEN MIT REINIGUNGSÖFFNUNG, 10/11 MM

- 17339 GUSSROST, FÜR SAUEN, 80 X 50 CM
- 17341 GUSSROST, FÜR SAUEN, 100 X 50 CM, SCHLITZE MIT GLEITSCHUTZ
- 17342 GUSSROST, FÜR SAUEN, 120 X 50 CM, SCHLITZE MIT GLEITSCHUTZ

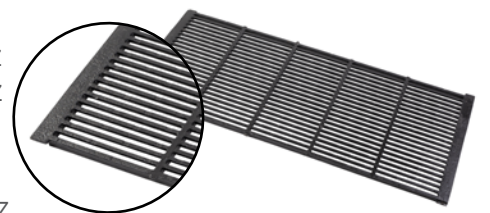

GUSSROST FÜR SAUEN MIT REINIGUNGSÖFFNUNG, 26/16 MM

- 17253 GUSSROST, FÜR SAUEN, 100 X 50 CM, SCHLITZE MIT GLEITSCHUTZ
- 17197 GUSSROST, FÜR SAUEN, 80 X 75 CM, SCHLITZE MIT GLEITSCHUTZ

STECKER

- 560111 STECKER FÜR GUSSROST 56XXXX



- 92630 STECKER FÜR GUSSROST 92XXXX AND 54XXXX



WAND- PROFILE

Die Wände unserer Buchten bestehen aus PVC-Platten oder Fasermaterial. Für beide Arten von Platten gilt, dass sie stark und stabil sind und völlig glatte Oberflächen haben, was eine hervorragende Hygiene fördert.



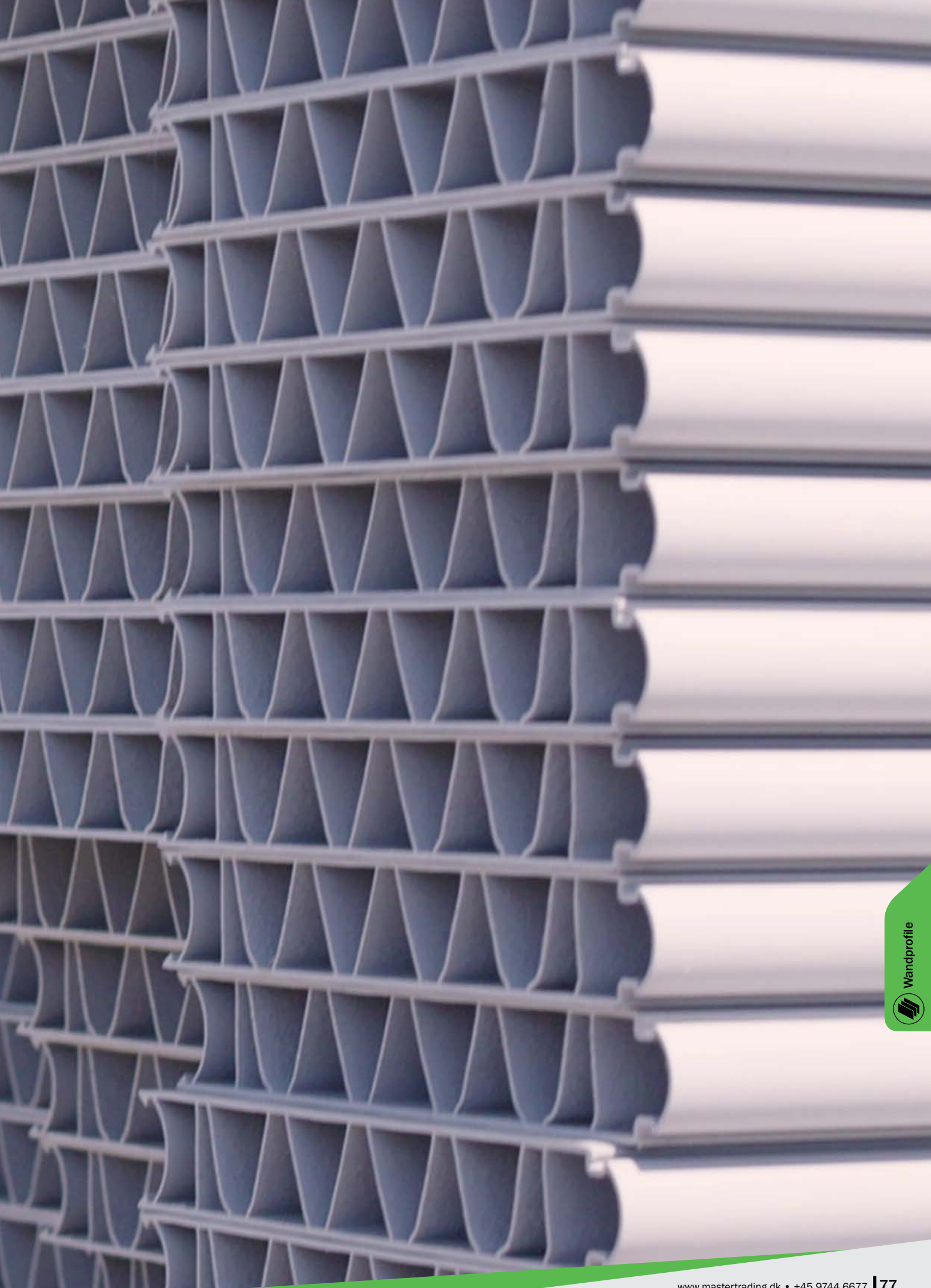



WANDPROFILE

Langlebiges und geschlossenes Inventar

Wandprofile

KUNSTSTOFF WANDPROFILE

MATERIAL	PVC
HÖHE	
Für 35 mm	250 mm 500 mm 750 mm
Für 40 mm	200 mm 500 mm

U-PROFILES

MATERIAL	Edelstahl
LÄNGE	Individuell angepasste Länge

Hygiene und Haltbarkeit

- Enge, glatte und harte Oberfläche
- Gummistreifen werden auf die Außenseite der Plattenprofile geklebt, um festere Verbindungen zu erzielen
- Zick-Zack-Lamellenstruktur sorgt für Torsionssteifigkeit

CLEAN-O-FLEX® unteres Profil

- Ergänzen Sie Ihr CLEAN-O-FLEX®-Konzept
- Schräge Füße reduzieren die Menge an Mist auf dem Gerät

“PROFF LINE STEEL” U-Profil

- Einwärts gekrümmte Kanten
- Variabler Abstand zwischen den Löchern in der Seite und im Rücken, um eine große Flexibilität zu gewährleisten

KUNSTSTOFFPROFIL 35 MM, HÖHE: 250 MM

- 30099 35 X 250 MM, FEDER/NOT, PREIS PRO METER
- 30100 35 X 250 MM, FEDER/NOT, LÄNGE 6 METER

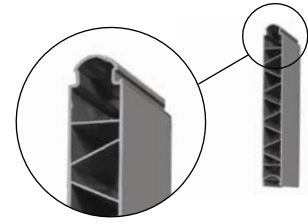

KUNSTSTOFFPROFIL 35 MM, HÖHE: 500 MM

- 30102 35 X 500 MM, FEDER/NOT, PREIS PRO METER
- 30103 35 X 500 MM, FEDER/NOT, LÄNGE 6 METER

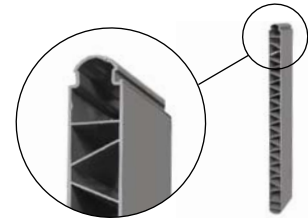

KUNSTSTOFFPROFIL 35 MM, HÖHE: 750 MM

- 30105 35 X 750 MM, FEDER/NOT, PREIS PRO METER
- 30106 35 X 750 MM, FEDER/NOT, LÄNGE 6 METER

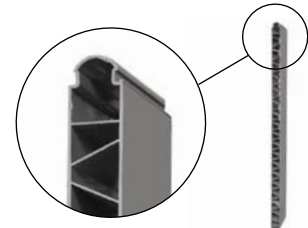

KUNSTSTOFFPROFIL 35 MM

- 8535506 35 X 500 MM, FLACH/FLACH, LÄNGE 6 METER, PREIS PRO METER
- 8535756 35 X 750 MM, FLACH/FLACH, LÄNGE 6 METER, PREIS PRO METER
- 8535106 35 X 1000 MM, FLACH/FLACH, LÄNGE 6 METER, PREIS PRO METER

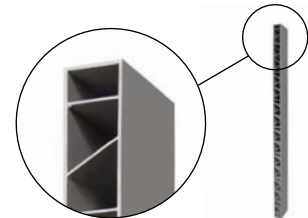

KUNSTSTOFFPROFIL 40 MM, HÖHE: 200 MM

- 8640206 40 X 200 MM, FEDER/NOT, LÄNGE 6 METER
- 9340461 40 X 200 MM, FEDER/NOT, PREIS PRO METER

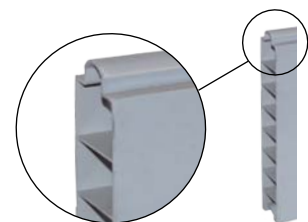

KUNSTSTOFFPROFIL 40 MM, HÖHE: 500 MM

- 8640506 40 X 500 MM, FEDER/NOT, LÄNGE 6 METER
- 9340471 40 X 500 MM, FEDER/NOT, PREIS PRO METER

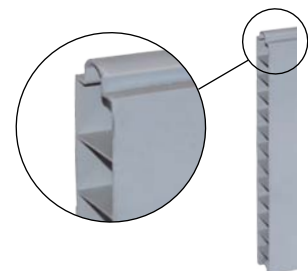



KUNSTSTOFFPROFILE

- 2900358 U-PROFIL, LÄNGE 6,5 METER, PVC



- 2900359 HUTPROFIL, LÄNGE 6,5 METER, PVC



- 2900361 H-PROFIL, LÄNGE 6,5 METER, PVC



FASERPLATTENWÄNDE

- 96997 COMPACT PLATTE 10 MM, GRAU, 4100 X 1300 MM

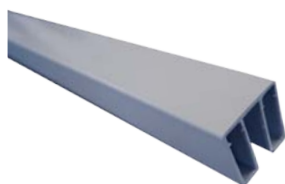

FASERPLATTENPROFILE

- 9340400 PVC PROFIL FÜR LAMINATPLATTE

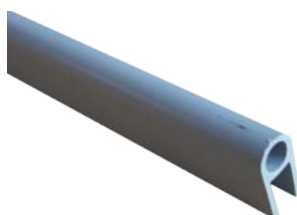

ABDECKUNG FÜR 8 MM PE SCHLAUCH

- 8500300 ABDECKUNG FÜR 8 MM PE-SCHLAUCH FÜR SCHICHTSTOFFPLATTE, 3 METER
- 30160 ABDECKUNG FÜR 8 MM PE-SCHLAUCH, 5900 MM

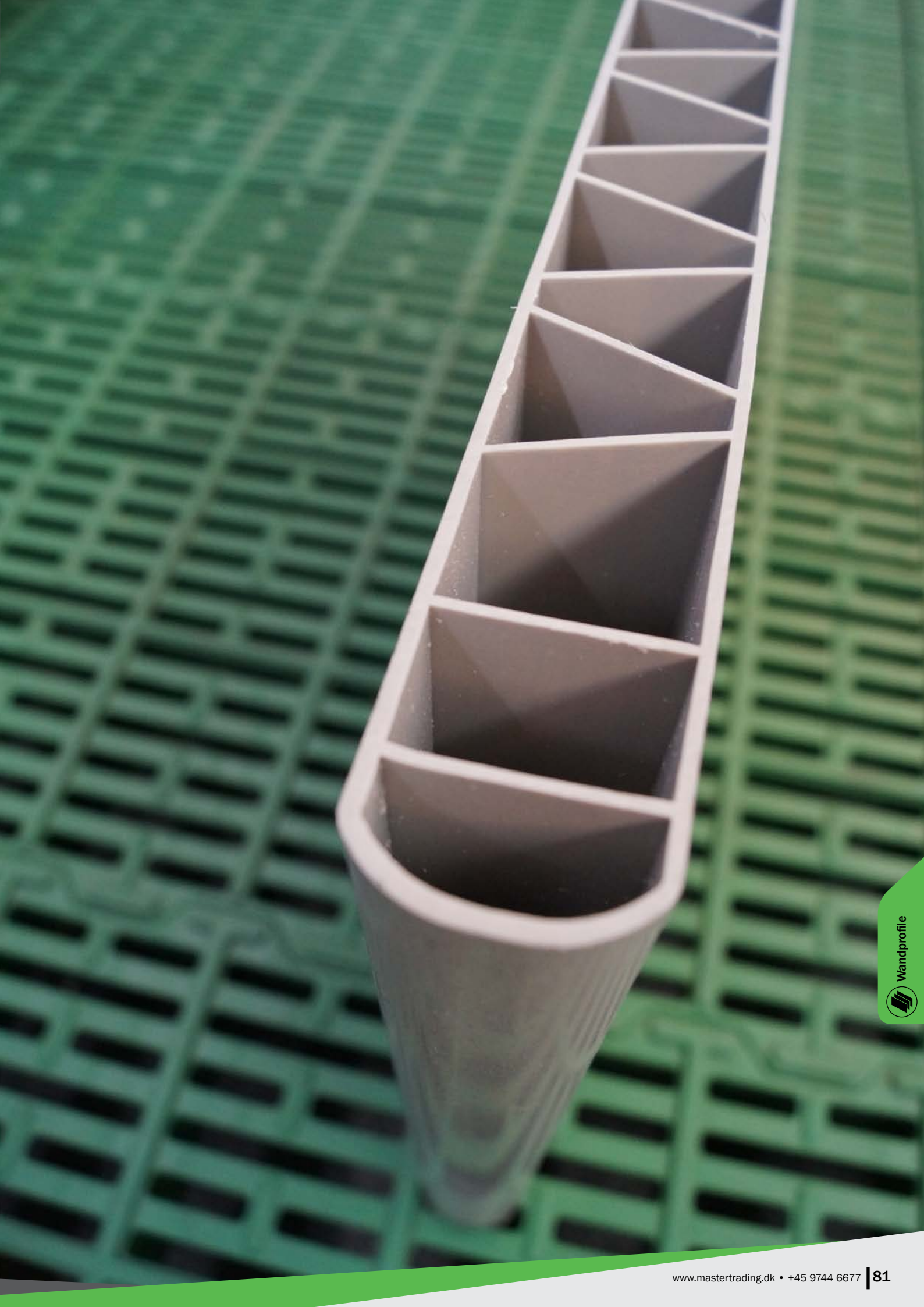

KLIMAAB- DECKUNGEN

Sorgen Sie mit den wasserdichten Klimaabdeckungen aus leichten 15-mm-PVC-Platten für einen schützenden und zugfreien Bereich für Entwöhner.

Wir bieten flexible Bezüge in verschiedenen Varianten an.





FLEXCOVER®

KLIMAABDECKUNGEN

Klimaabdeckungen aus 15 mm starken PVC-Wandprofilen

TIEFE* (CM)	TEILE (CM)
85, glatt	25 / 50
110, glatt	50 / 50 25 / 75
116, glatt	25 / 50 / 25
135, glatt	50 / 75
160, glatt	75 / 75
110, geneigt	25 / 75
135, geneigt	50 / 75

*Die maximale Breite beträgt 300 cm. Wenn die Breite 300 cm überschreitet, ist ein zusätzlicher Pfosten erforderlich (3100314)

Verschiedene Gestaltungsmöglichkeiten für Deckel für Ferkel

- PVC mit abgerundeten Profilen; keine scharfen Kanten
- Leichte und gleichzeitig langlebige Konstruktion mit 15 mm starken Kunststoffwandprofilen
- Armaturen, die für beste Hygiene und einfache Reinigung sorgen
- Für die moderne Schweineproduktion mit vielen Waschungen entwickelt
- Scharnierschienen mit flexiblem Gummischarnier sorgen für eine zugfreie Umgebung
- Viele Einbaumöglichkeiten mit 25, 50 und 75 cm Brettprofilen in Kombination mit flexiblen Gelenkschienen

FLEXCOVER 85 CM, 25/50

- 31488-2 ZWEITEILIG 25/50, TIEFE 85 CM, 0-2500 MM
- 31488 ZWEITEILIG 25/50, TIEFE 85 CM, 2500-3000 MM
- 4900586 ZWEITEILIG 25/50, TIEFE 85 CM, 3000 MM
- 4900585 ZWEITEILIG 25/50, TIEFE 85 CM, 2500 MM

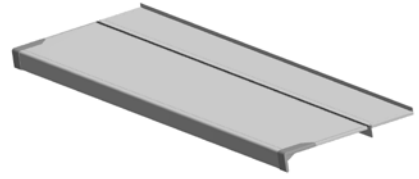

FLEXCOVER 110 CM, 50/50

- 31492-2 ZWEITEILIG 50/50, TIEFE 110 CM, 0-2500 MM
- 31492 ZWEITEILIG 50/50, TIEFE 110 CM, 2500-3000 MM
- 4900611 ZWEITEILIG 50/50, TIEFE 110 CM, 3000 MM
- 4900610 ZWEITEILIG 50/50, TIEFE 110 CM, 2500 MM

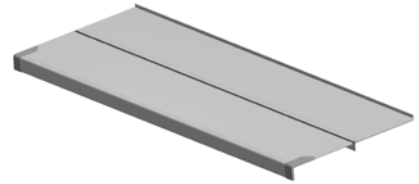

FLEXCOVER 110 CM, 25/75

- 31485-2 ZWEITEILIG 25/75, TIEFE 110 CM, 0-2500 MM
- 31485 ZWEITEILIG 25/75, TIEFE 110 CM, 2500-3000 MM
- 4900613 ZWEITEILIG 25/75, TIEFE 110 CM, 3000 MM
- 4900612 ZWEITEILIG 25/75, TIEFE 110 CM, 2500 MM

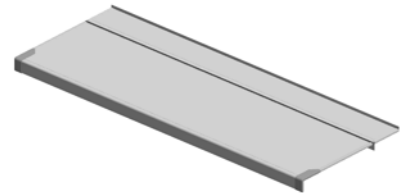

FLEXCOVER 135 CM, 50/75

- 31486-2 ZWEITEILIG 50/75, TIEFE 135 CM, 0-2500 MM
- 31486 ZWEITEILIG 50/75, TIEFE 135 CM, 2500-3000 MM
- 4900636 ZWEITEILIG 50/75, TIEFE 135 CM, 3000 MM
- 4900635 ZWEITEILIG 50/75, TIEFE 135 CM, 2500 MM

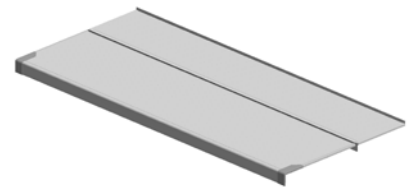

FLEXCOVER 160 CM, 75/75

- 31487-2 ZWEITEILIG 75/75, TIEFE 160 CM, 0-2500 MM
- 31487 ZWEITEILIG 75/75, TIEFE 160 CM, 2500-3000 MM
- 4900661 ZWEITEILIG 75/75, TIEFE 160 CM, 3000 MM
- 4900660 ZWEITEILIG 75/75, TIEFE 160 CM, 2500 MM

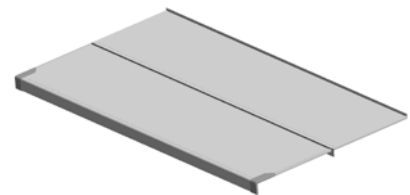

FLEXCOVER 116 CM, 25/50/25

- 31493-2 DREITEILIG 25/50/25, TIEFE 116 CM, 0-2500 MM
- 31493 DREITEILIG 25/50/25, TIEFE 116 CM, 2500-3000 MM
- 4900747 DREITEILIG 25/50/25, TIEFE 116 CM, 3000 MM
- 4900716 DREITEILIG 25/50/25, TIEFE 116 CM, 2500 MM

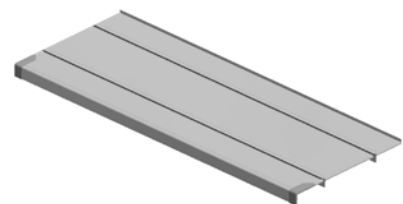

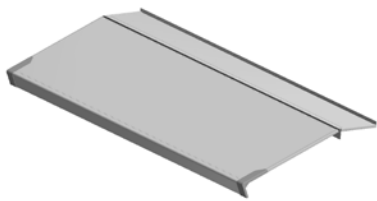

FLEXCOVER 110 CM, 25/75, SCHRÄG

- 31489-2 ZWEITEILIG 25/75, TIEFE 110 CM, 0-2500 MM
- 31489 2-PARTS 25/75, DEPTH 110 CM, 2500-3000 MM
- 4900711 2-PARTS 25/75, DEPTH 110 CM, 3000 MM
- 4900710 2-PARTS 25/75, DEPTH 110 CM, 2500 MM

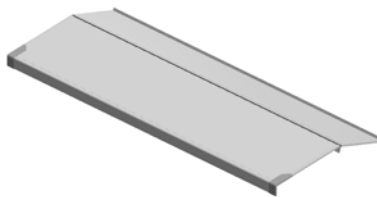

FLEXCOVER 135 CM, 50/75, SCHRÄG

- 31490-2 ZWEITEILIG 50/75, TIEFE 135 CM, 0-2500 MM
- 31490 ZWEITEILIG 50/75, TIEFE 135 CM, 2500-3000 MM
- 4900736 ZWEITEILIG 50/75, TIEFE 135 CM, 3000 MM
- 4900735 ZWEITEILIG 50/75, TIEFE 135 CM, 2500 MM

ZUBEHÖR FÜR FLEXCOVERS

- 31378 HUTPROFIL, FÜR 85 CM GLEICH FLEXCOVER
- 31391 V-SCHIENEN, SF/85 CM FLEXCOVER, AN DER WAND
- 31392 V-SCHIENEN F/85 CM FLEXCOVER, AUF KUNSTSTOFFPROFIL

- 31375 HUTPROFIL, FÜR 110 CM GLEICH FLEXCOVER
- 31385 V-SCHIENEN, FÜR 110 CM FLEXCOVER, AN DER WAND
- 31386 V-SCHIENEN, FÜR 110 CM FLEXCOVER, AUF KUNSTSTOFFPROFIL

- 31381 HUTPROFIL, FÜR 116 CM GLEICH FLEXCOVER
- 31383 V-SCHIENEN, FÜR 116 CM FLEXCOVER, AN DER WAND
- 31384 V-SCHIENEN, FÜR 116 CM FLEXCOVER, AUF KUNSTSTOFFPROFIL

- 31376 HUTPROFIL, FÜR 135 CM GLEICH FLEXCOVER
- 31387 V-SCHIENEN, FÜR 135 CM FLEXCOVER, AN DER WAND
- 31388 V-SCHIENEN, FÜR 135 CM FLEXCOVER, AUF KUNSTSTOFFPROFIL

- 31377 HUTPROFIL, FÜR 160 CM GLEICH FLEXCOVER
- 31389 V-SCHIENEN, FÜR 160 CM FLEXCOVER, AN DER WAND
- 31390 V-SCHIENEN, FÜR 160 CM FLEXCOVER, AUF KUNSTSTOFFPROFIL

- 31393 V-SCHIENEN, FÜR 110 CM SCHRÄG FLEXCOVER, AN DER WAND
- 31394 V-SCHIENEN, FÜR 110 CM SCHRÄG FLEXCOVER, AUF KUNSTSTOFFPROFIL, EINZEL
- 31395 V-SCHIENEN, FÜR 110 CM SCHRÄG FLEXCOVER, AUF KUNSTSTOFFPROFIL, DOPPEL

- 31396 V-SCHIENEN, FÜR 135 CM SCHRÄG FLEXCOVER, AN DER WAND
- 31397 V-SCHIENEN, FÜR 135 CM SCHRÄG FLEXCOVER, AUF KUNSTSTOFFPROFIL, EINZEL
- 31398 V-SCHIENEN, FÜR 135 CM SCHRÄG FLEXCOVER, AUF KUNSTSTOFFPROFIL, DOPPEL



ÖFFNUNG FÜR FLEXCOVER

- 92509 ÖFFNUNG FLEXCOVER, PRO BUCHT



SCHRAUBENSATZ FÜR FLEXCOVER

- 39800 SCHRAUBENSATZ, FÜR 1 FLEXCOVER, GEGEN WAND
- 39801 SCHRAUBENSATZ, FÜR 2 FLEXCOVER, GEGEN KUNSTSTOFFPROFILE
- 39802 SCHRAUBENSATZ, FÜR 1 FLEXCOVER, GEGEN KUNSTSTOFFPROFILE



PEVICOL LEIM

- 23900112 PEVICOL LEIM 0,5KG, FÜR CA. 25 MIKROKLIMAABDECKUNG



UNTERZUG

- 3100314 UNTERZUG, FÜR DOPPEL FLEXCOVER

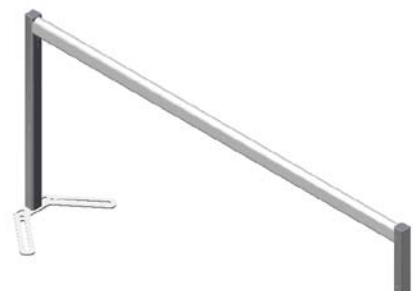



TRÖGE

Tröge für alle Größen - Absetzer, Mastschweine und Sauen. Optimierte Formgebung, angepasst an das Futteraufnahmeverhalten der Schweine. Hohe Hygiene durch geschlossene Kanten und glatte Oberflächen.

Tröge und Sauentröge aus Edelstahl und mehr als 50 Jahre Erfahrung in der Herstellung von Polymerbetontrögen.

Wir sind stolz darauf, Ihnen unser umfassendes Programm präsentieren zu können.





Tröge

TRÖGE EDELSTAHL

Aus starkem Edelstahl gefertigt. Können für Flüssigfütterungswände verwendet werden

MATERIAL 1 mm Edelstahl

LÄNGE 60-590 cm

WEAN-TO-FINISH, MASTSCHWEINE, JUNGE SAUEN - DOPPEL TROG

Volumen pro meter 49 l

Höhe 14,5 cm

Breite oben/unten 49,7 cm / 20 cm

WEAN-TO-FINISH, MASTSCHWEINE, JUNGE SAUEN - EINZEL TROG

Volumen pro meter 24,5 l

Höhe 14,5 cm

Breite oben/unten 24 cm / 7 cm

WEANERS - DOUBLE TROUGH

Volumen pro meter 38 l

Höhe 12 cm

Breite oben/unten 43 cm / 20 cm

WEANERS - SINGLE TROUGH

Volumen pro meter 16 l

Höhe 12 cm

Breite oben/unten 20 cm / 6 cm

Durchdacht und zuverlässig

■ Tierschutz und Hygiene

Innen völlig glatte Oberfläche = minimale Verletzungsgefahr für die Tiere und minimale Ansammlung von Futterresten

■ Für Trocken- und Flüssigfütterung geeignet

■ Minimale Futterverschwendung

Gekrümmte Kanten

■ Einfache Reinigung

Die Tröge sind bodenfrei montiert und können unter ihnen gewaschen werden

EDELSTAHLTROG FÜR BOX, NIEDRIG

- 96181 NIEDRIGEN EDELSTAHL TROG, FÜR KUNSTSTOFF ENDSTÜCK
- 96182 NIEDRIGEN EDELSTAHL TROG, MIT SCHWEISSEN GIEBEL
- 96203 BESCHLAG PLASTENDKAPPEN, FÜR NIEDRIGEN TROG
- 96202 BESCHLAG FORTLAUFEND, FÜR HOHEN UND NIEDRIGEN TROG

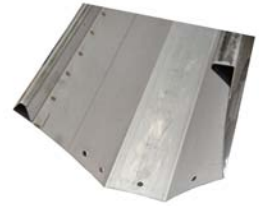
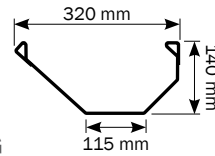

EDELSTAHLTROG FÜR BOX, HOCH

- 96180 HOHEN EDELSTAHL TROG, FÜR KUNSTSTOFF ENDSTÜCK
- 96183 HOHEN EDELSTAHL TROG, MIT SCHWEISSEN GIEBEL
- 96201 BESCHLAG PLASTENDKAPPEN, FÜR HOHEN TROG
- 96202 BESCHLAG FORTLAUFEND, FÜR HOHEN UND NIEDRIGEN TROG

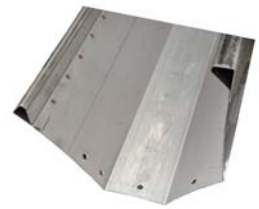
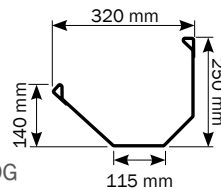

ENDKAPPE FÜR EDELSTAHLTROG

- 31025 ENDKAPPEKIT FÜR 1 EDELSTAHLTROG, AUS PLAST



MONTAGEKIT FÜR EDELSTAHLTROG

- 31030 MONTAGEKIT FÜR 1 EDELSTAHL TROG, AUS PLAST



EDELSTAHLTROG FÜR INN-O-WALL, FLÜSSIGFÜTTERUNG - EINZEL

- 39218 FLÜSSIGFÜTTERUNG TROG, EINZEL, FÜR ABSETZER
- 39211 FLÜSSIGFÜTTERUNG TROG, EINZEL, FÜR MASTSCHWEINE

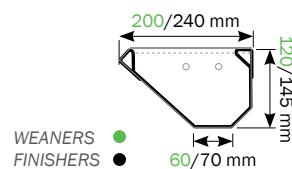

EDELSTAHLTROG FÜR INN-O-WALL, FLÜSSIGFÜTTERUNG - DOPPEL

- 39215 FLÜSSIGFÜTTERUNG, DOPPEL, FÜR ABSETZER
- 39234 FLÜSSIGFÜTTERUNG, DOPPEL, FÜR MASTSCHWEINE

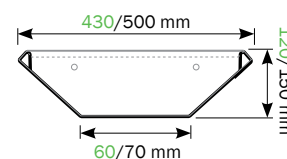



STÜTZBEIN-SATZ FÜR TROG

- 31000 STÜTZBEIN SATZ FÜR DOPPELTROG, MASTSCHWEINE
- 31002 STÜTZBEIN-SATZ FÜR DOPPELTROG, ABSETZER



- 31001 STÜTZBEIN FÜR EINZELTROG, MASTSCHWEINE
- 31003 STÜTZBEIN-SATZ FÜR EINZELTROG, ABSETZER



ADAPTER FÜR STÜTZE

- 30053 ADAPTER FÜR STÜTZE, 35 MM KUNSTSTOFF
- 8530052 ADAPTER FÜR STÜTZE, 50 MM KUNSTSTOFF



WANDBESCHLAG FÜR EINZEL EDELSTAHLTROG

- 31050 EINZELHALTERUNG FÜR TROG, GEGEN WAND



- 31051 EINZELHALTERUNG FÜR EINZELNEN TROG, GEGEN KUNSTSTOFF



- 31052 DOPPELHALTERUNG FÜR EINZELNEN TROG, GEGEN KUNSTSTOFF



BIOLINE TROG

- 39902 5 X 2 FUTTERPLÄTZE, 750 X 1100 X 430 MM
- 39912 7 X 2 FUTTERPLÄTZE, 750 X 1600 X 430 MM
- 39922 9 X 2 FUTTERPLÄTZE, 750 X 2000 X 430 MM





Tröge

TRÖGE POLYMERBETON

Ihre Garantie für optimalen Profit, Tierschutz und Arbeitsumfeld in Ihrer Schweineproduktion

MATERIAL
Polymerbeton

LÄNGE
100 / 120 cm

- Glatte Oberfläche, um die Ansammlung von Bakterien und Mist zu verhindern
- Einfach zu säubern
- Einfach zu montieren
- Flexibel; kann am Montageort eingestellt werden
- Das seit mehr als 30 Jahren in Europa am häufigsten verwendete Trogprinzip
- 4 Mal stärker als normaler Beton



TS 25

- 02564 TS 25, 100 CM LANG
- 02566 ENDPLATTE FÜR TS 25
- 02850 TROGTEILER FÜR TS 25

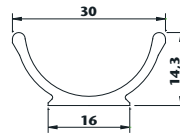

TS 28V

- 18444 TS 28V, 100 CM LANG
- 18445 TROGTEILER FÜR TS 28V

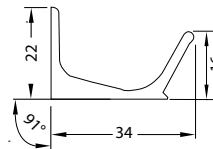

TS 30

- 01605 TS 30, 100 CM LANG
- 17096 ENDPLATTE FÜR TS 30, 100 CM LANG
- 17097 ENDPLATTE FÜR TS 30 65 CM LANG
- 01664 TROGTEILER FÜR TS 30

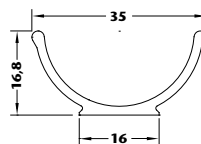

TS 35

- 01667 TS 35, 100 CM LANG
- 17081 ENDPLATTE FÜR TS 35, 50 CM LANG, RECHTS
- 17080 ENDPLATTE FÜR TS 35, 50 CM LANG, LINKS
- 01670 TROGTEILER FÜR TS 35

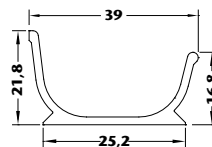

TS 36

- 02571 TS 36, 100 CM LANG
- 17098 ENDPLATTE FÜR TS 36, 50 CM LANG, RECHTS
- 17099 ENDPLATTE FÜR TS 36, 50 CM LANG, LINKS
- 02605 TROGTEILER FÜR TS 36

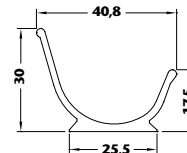

TS 41

- 03191 TS 41, 100 CM LANG
- 01595 ENDPLATTE FÜR TS 41, 100 CM LANG
- 01596 ENDPLATTE FÜR TS 41, 65 CM LANG
- 03204 TROGTEILER FÜR TS 41

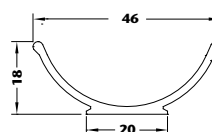

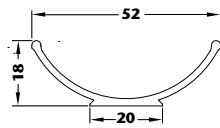

TS 47

- 01585 TS 47, 100 CM LANG
- 03258 TS 47 MIT REINIGUNGSÖFFNUNG, 100 CM LANG
- 01586 ENDPLATTE FÜR TS 47, 100 CM LANG
- 01587 ENDPLATTE FÜR TS 47, 65 CM LANG

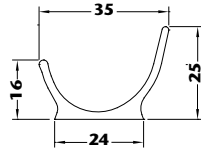

TROG 110

- 554157 TROG, 110, 120 CM LANG
- 554170 TEILER FÜR TROG 110

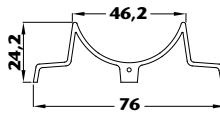

105-R

- 554201 TROG 105-R, 120 CM LANG
- 554203 ENDPLATTE FÜR 105-R, 120 CM LANG



TS 35-50

- 09550 EINZELTROG T35-50, BETONUMMANTELUNG



TS 35-60

- 09552 EINZELTROG T35-60, BETONUMMANTELUNG



TS 36-49,5

- 18333 EINZELTROG T39-49,5, MIT STECKER

KLEBMASSE, POLYESTER

- 02163 0,5 KG, 150 G PRO FUGE, 250 G PRO TRENNWAND
- 18435 4 KG, 150 G PRO FUGE, 250 G PRO TRENNWAND
- 560308 ACO FUNKI KOMPONENT FIX



GÜLLESTOPFEN

- | | | |
|---------|---|--------------------|
| ■ 17334 | GÜLLESTOPFEN DN 150 | A: 205 X B: 150 MM |
| ■ 17016 | GÜLLESTOPFEN DN 200 | A: 232 X B: 181 MM |
| ■ 17161 | GÜLLESTOPFEN DN 250 | A: 284 X B: 233 MM |
| ■ 17162 | GÜLLESTOPFEN DN 300 | A: 339 X B: 284 MM |
| ■ 18404 | GÜLLESTOPFEN DN 150
MIT FLACHBÜGEL 155X30 MM | A: 205 X B: 150 MM |
| ■ 18918 | GÜLLESTOPFEN DN 150,
MIT FLACHBÜGEL 50X30 MM | A: 205 X B: 150 MM |
| ■ 18496 | GÜLLESTOPFEN DN 150
MIT FLACHBÜGEL 100X25 MM | A: 205 X B: 150 MM |

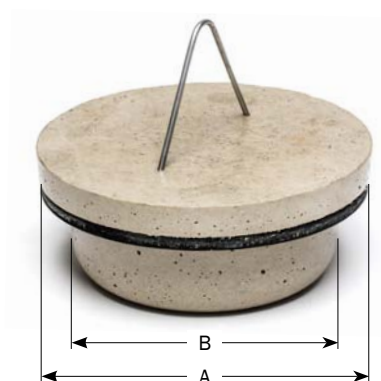

KRIPPENSCHALE FÜR RINDER

- | | | |
|---------|-----------------------|---------------------------|
| ■ 09655 | KRIPPENSCHALE, KL 60 | L: 100 X H: 17 X B: 58 CM |
| ■ 17385 | KRIPPENSCHALE, KL 70S | L: 100 X H: 6 X B: 69 CM |
| ■ 02326 | KRIPPENSCHALE, KL 70 | L: 100 X H: 17 X B: 70 CM |
| ■ 09693 | KRIPPENSCHALE, KL 72 | L: 100 X H: 27 X B: 72 CM |
| ■ 09657 | KRIPPENSCHALE, KL 80 | L: 100 X H: 22 X B: 80 CM |
| ■ 18268 | KRIPPENSCHALE, KL 100 | L: 70 X H: 27 X B: 100 CM |



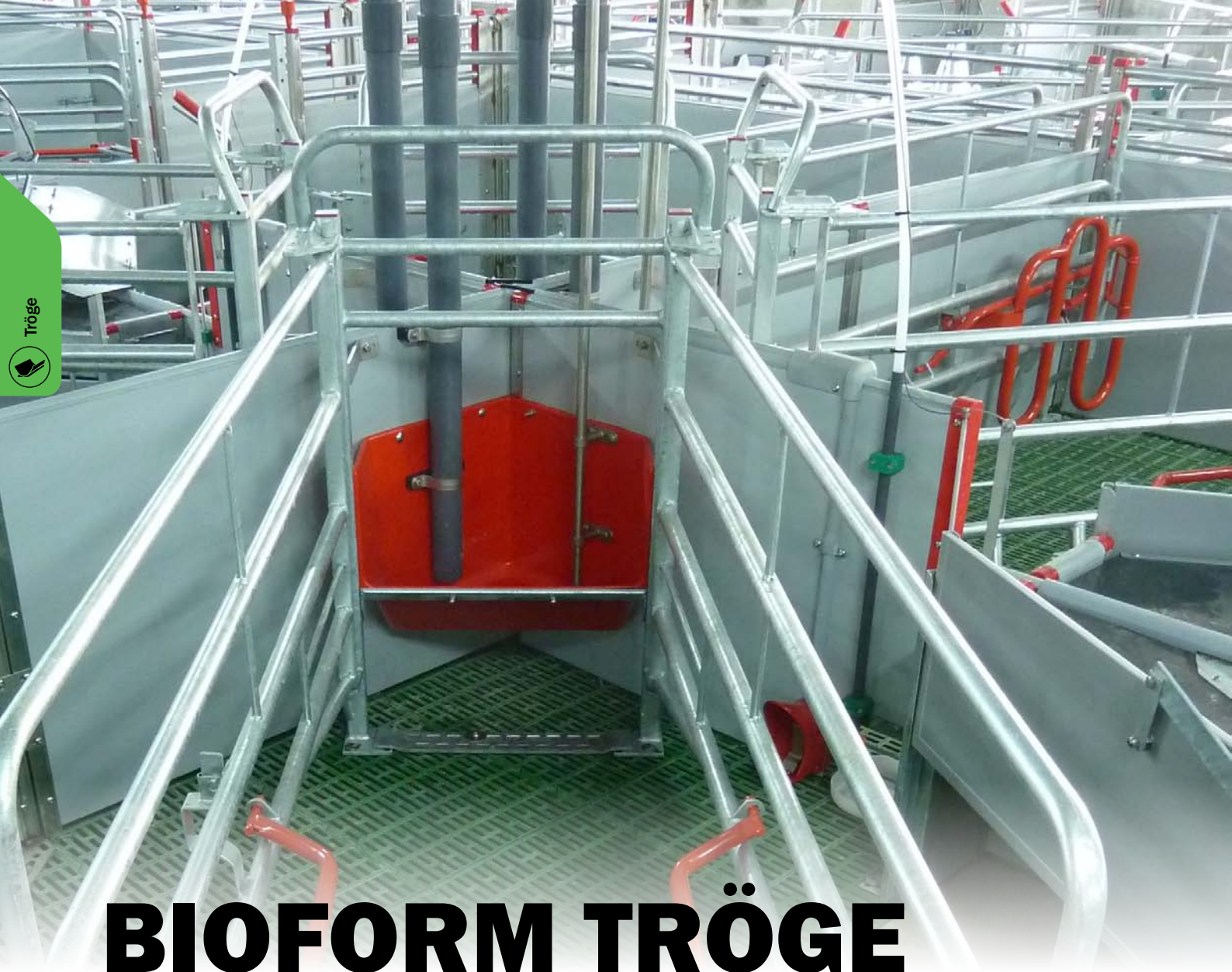

Tröge

BIOFORM TRÖGE

PVC-Trog in Abferkelbuchten für freilaufende Sauen

MATERIAL
PP

VOLUMEN
19,5 L / 21 L

- Starker Trog für Sauen
- Hergestellt aus säurebeständigen Materialien
- Minimale Futtermittelschwund
- Passt zum U-Profil in der Ecke
- Enge Passform an der Wand / Stallinventar

BIOFORM TRÖGE

- 2960565 BIOFORM III, KUNSTSTOFF, ECKENTROG, 19,5 L



- 2960495 BIOFORM MULTI, TROG, 21 L



BIOFORM CORNER - 2960565

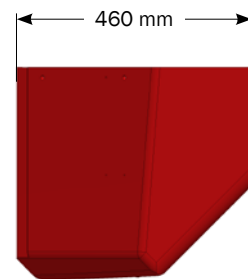
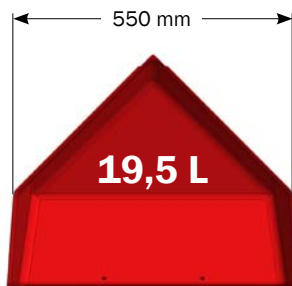
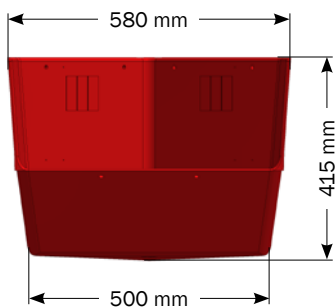

BIOFORM MULTI - 2960495

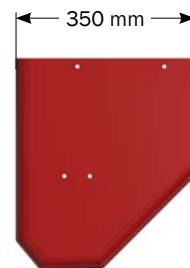
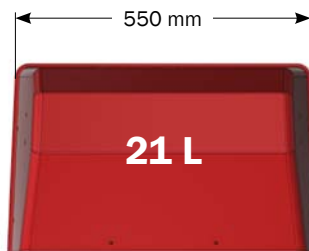
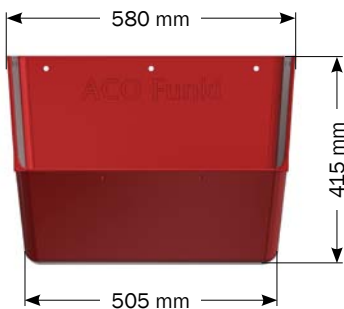

TROCKEN- FÜTTERUNG

ACO FUNKI war der erste Hersteller von Trockenfütterungssystemen in der Welt.

Die Produktion reicht bis in die Mitte der 1960er Jahre zurück, und seitdem wurde die Entwicklung fortgesetzt, was zu einem starken und umfassenden Trockenfütterungsprogramm geführt hat.



TROCKENFÜTTERUNG

Einfach zu inspizieren, einzigartige Futtersversorgung und zuverlässig

MASTER CHAIN

GRÖÖE (MM)	ZIEHEN	KAPAZITÄT (KG/HR)
38	Kette	400
50	Kette	700
60	Kette	1000
76	Kette	2000

POWERLINE

GRÖÖE (MM)	ZIEHEN	KAPAZITÄT (KG/HR)
38	Kette	400
60	Kette	1000

DRAHT

GRÖÖE (MM)	ZIEHEN	KAPAZITÄT (KG/HR)
38	Draht	400
50	Draht	700
60	Draht	1000

- **Einfach zu inspizieren**
Der Frontteil ist aus durchsichtigem Plastik hergestellt. Standardmotor mit wenigen verschleissbaren Teilen
- **Zuverlässig**
V-band Antrieb = elastisch, gleichmässig, minimaler Verschleiss
- **Sicherheit**
Notausschalter
- **Niedriger Energieaufwand**
Kräftige und effiziente Transmission mit niedriger Ration, was auch der Überhitzung entgegen wirkt
- **Justierbare Futterdosierung,**
die "dem Bridging" entgegenwirkt
- **Optimale nützlichkeit**
und justierbare Zugabe für sowohl Futter als Pellets

ECKEN

- 86205 ECKE, FÜR Ø38 MM SYSTEM
- 86193 ECKE, FÜR Ø50 MM SYSTEM
- 0213-123 ECKE, FÜR Ø60 MM SYSTEM
- 0213-200 ECKE, FÜR Ø60 MM SYSTEM, EDELSTAHL
- 86186 ECKE, FÜR Ø76 MM SYSTEM



ECKRAD

- 86238 ECKRAD, 38 MM
- 86237 ECKRAD, 50 MM
- 0213-202 ECKRAD, Ø60 MM, MIT WELLE UND LAGER
- 86239 ECKRAD, 60 MM, KOMPLETT
- 86241 ECKRAD, 76 MM, KOMPLETT



FUTTERROHR

- 0116-100 FUTTERROHR, Ø38 MM, LÄNGE 5 METER
- 86112 FUTTERROHR, Ø50 MM, LÄNGE 5 METER
- 0214-107 FUTTERROHR, Ø60 MM, LÄNGE 6 METER
- 86135 FUTTERROHR, Ø76 MM, LÄNGE 6 METER
- 0214-109 FUTTERROHR, Ø60 MM, LÄNGE 6 METER, EDELSTAHL



VERBINDUNGSMUFFE

- 86125 VERBINDUNGSMUFFE, FÜR Ø38 MM FUTTERROHR, KOMPLETT
- 86115 VERBINDUNGSMUFFE, FÜR Ø50 MM FUTTERROHR, KOMPLETT
- 86100 VERBINDUNGSMUFFE, FÜR Ø60 MM FUTTERROHR, KOMPLETT
- 86109 VERBINDUNGSMUFFE, FÜR Ø60 MM FUTTERROHR, KOMPLETT, EDELSTAHL
- 86137 VERBINDUNGSMUFFE, FÜR Ø76 MM FUTTERROHR, KOMPLETT



KONISCHER BOHRER

- 86148 KONISCHER BOHRER, FÜR FUTTERROHR Ø16 - 30,5 MM





MASTER CHAIN® KETTE "ANTI TWIST"

- 86086 MASTER CHAIN KETTE, FÜR Ø38 MM FUTTERROHR
- 86084 MASTER CHAIN KETTE, FÜR Ø50 MM FUTTERROHR
- 86085 MASTER CHAIN KETTE, FÜR Ø60 MM FUTTERROHR
- 86087 MASTER CHAIN KETTE, FÜR Ø76 MM FUTTERROHR



POWERLINE® KETTE

- 0117-200 POWERLINE KETTE, FÜR Ø38 MM
- 0117-225 POWERLINE KETTE, FÜR Ø60 MM



TRANSPORTKABEL

- 0117-004 TRANSPORTKABEL, FÜR Ø38 MM
- 85982 TRANSPORTKABEL, FÜR Ø50 MM
- 0214-104 TRANSPORTKABEL, FÜR Ø60 MM

SCHWENKRING

- 86033 SCHWENKRING, FÜR MASTER CHAIN KETTE
- 39408080 SCHWENKRING, FÜR POWERLINE KETTE



VERBINDER

- 86029 VERBINDER, FÜR MASTER CHAIN KETTE



- 0117-205 VERBINDER, FÜR POWERLINE KETTE



- 0117-113 ZWISCHENGLIED, FÜR TRANSPORTKABEL Ø38 UND Ø50 MM
- 0215-117 ZWISCHENGLIED, FÜR TRANSPORTKABEL Ø60 MM





BEFESTI- GUNGEN

Bolzen, Schrauben, Dübel, Scharniere, Griffe, Hälter, Klammern, Halterungen, Beschläge ...

- Wir transportieren alles, was Sie für Ihr Schweinestall-Ausrüstungsprojekt benötigen, in Verbindungselementen.

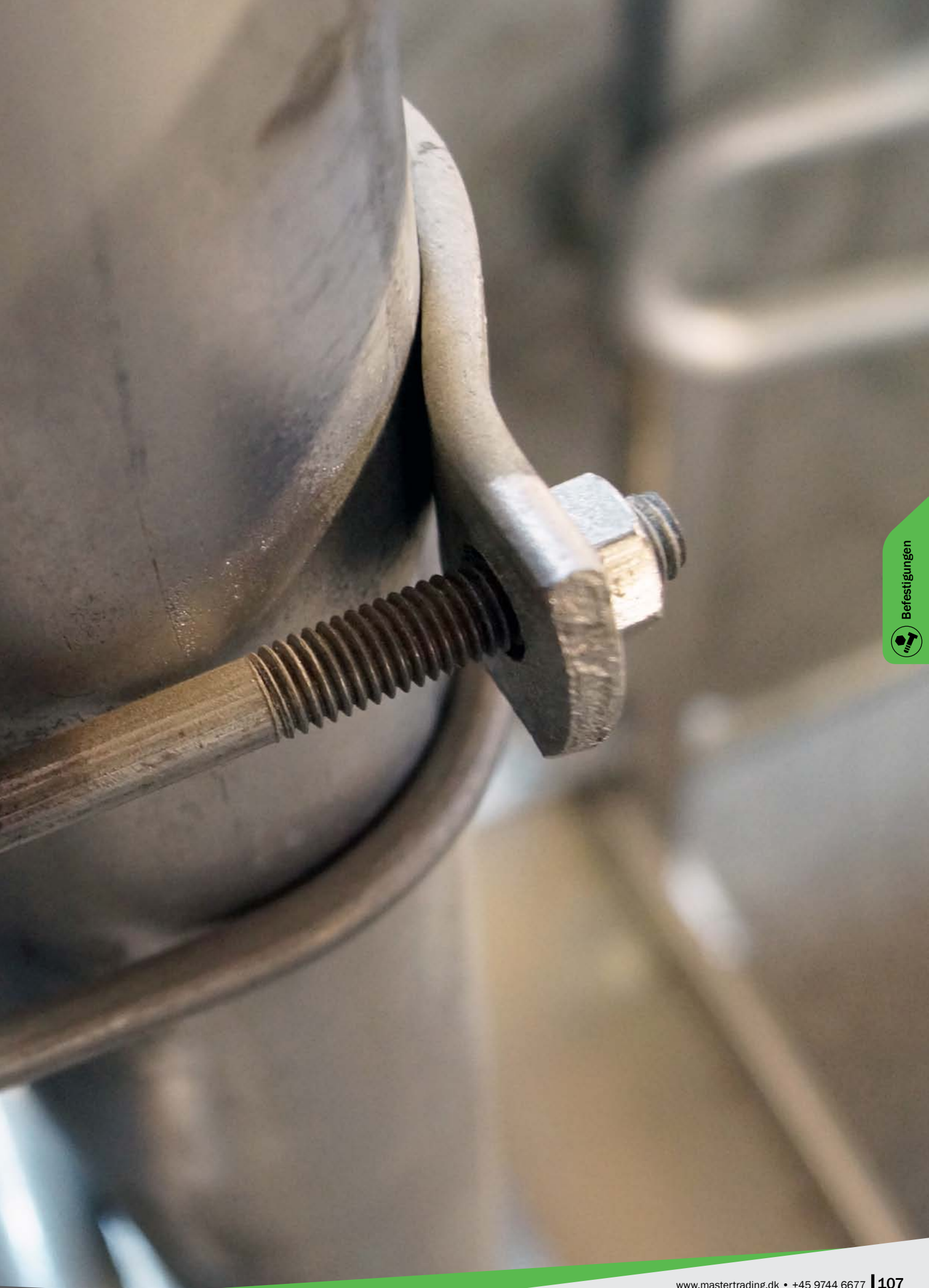



BEFESTIGUNGEN

Eine komplette Auswahl an Verbindungselementen ergänzt unser Schweinestall-Ausrüstungsprogramm

MATERIALIEN

Verzinkter Stahl, Edelstahl oder starker Kunststoff

- Schrauben und Dübel für Bodenbeläge
- INN-O-PLUG zur Befestigung von Wandprofilen
- Haltewerkzeug
- Klammern und Halterungen für Wasserleitungen - inkl. MASTER CLAMP
- Scharniere und Griffe
- Fußstützen und Stabilisierungspfosten

BEFESTIGUNG FÜR BETONSPALTENBÖDEN

- 30871 SPALTENANKER FÜR INN-O-PLUG, M10, 80-100 MM
- 30875 SPALTENANKER FÜR INN-O-PLUG, M10, 100-120 MM

- 30872 RUNDKOPFSCHRAUBE TORX 50, FÜR T-SPALTENANKER, A2 BOLZEN, 10X90 MM
- 30310080 RUNDKOPFSCHRAUBE TORX 50, M10X80 MM, EDELSTAHL

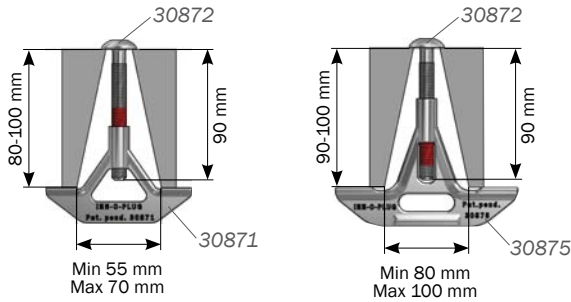

SPALTENANKER



TORX

- 90100079 VERSCHOBENER T-BOLZEN, 50 MM



- 90100078 T-BOLT GROSS, M10, EDELSTAHL



- 30847 ANKER, FÜR KUNSTSTOFFFROSTE, M8
- 90130847 ANKER, FÜR KUNSTSTOFFFROSTE, M8

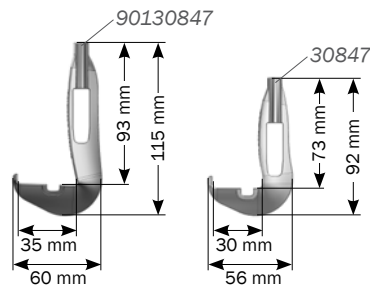

- 30887 INN-O-PLUG, M8 X 120, BH TX50 A2
- 30888 INN-O-PLUG, M8 X 90, BH TX50 A2 FT
- 30889 INN-O-PLUG, M8 X 65, BH TX50 A2 FT





- 30308071 RUNDKOPFSCHRAUBE TORX 50, M8X70 MM, OHNE SCHEIBE, EDELSTAHL

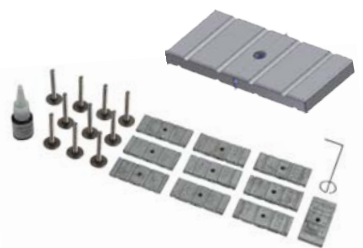

- 1900241 BEFESTIGUNGSBESCHLÄGE, FÜR GUSSEISENROSTE, GROSS

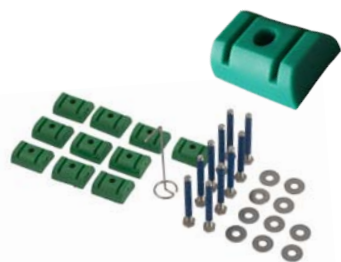

BEFESTIGUNG FÜR KUNSTSTOFFFROSTE

- 17095 PA-SPALTENANKER, 8 MM, GRÜN, 10 STCK./PAKET
- 17129 PA-SPALTENANKER, 10 MM, GRÜN, 10 STCK./PAKET



- 18958 RAUTENDÜBEL FÜR FERKELROSTE, 10 STCK./PAKET



BEFESTIGUNG GEGEN BETON / WAND

- 39406050 BETONSCHRAUBE 6,5X50 MM, EDELSTAHL
- 67451 BETONSCHRAUBE TORX 50, 10X70 MM, EDELSTAHL



- 67442 KOPFSCHRAUBE TORX 50, 10X100 MM, EDELSTHAL
- 67444 RUNDKOPFSCHRAUBEN TORX 50, 10X70 MM, EDELSTHAL



- 39900000 DÜBEL, 8X40 MM
- 39900001 DÜBEL, 12X60 MM
- 39900120 DÜBEL, 10X50 MM
- 9961004 DÜBEL, 6X30 MM



INN-O-PLUG FÜR KUNSTSTOFFPROFILE

- 39106020 VERBINDUNGSSCHRAUBE, TORX 30, M6X20, EDELSTAHL
- 39106030 VERBINDUNGSSCHRAUBE, TORX 30, M6X30, EDELSTAHL
- 39106040 VERBINDUNGSSCHRAUBE, TORX 30, M6X40, EDELSTAHL



- 39206037 VERBINDUNGSMUFFE, TORX 30, M6X37, EDELSTAHL



- 4900466 VERBINDUNGSSCHRAUBENSATZ, 39-48 MM, EDELSTAHL
- 4900467 VERBINDUNGSSCHRAUBENSATZ, 44-58 MM, EDELSTAHL
- 4900468 VERBINDUNGSSCHRAUBENSATZ, 49-68 MM, EDELSTAHL



HALTEWERKZEUG

- 30878 HALTEWERKZEUG, FÜR MONTAGE VON SPALTENANKER



- 17105 WERKZEUG FÜR BEFESTIGUNGSBESCHLAG





U-BÖGEN

- 0211-705 U-BÜGEL, FÜR FALLROHR, Ø38 X 83 X M6, A2
- 0211-707 U-BÜGEL, FÜR FALLROHR, Ø43 X 88 X M6, A2
- 0211-709 U-BÜGEL, FÜR FALLROHR, Ø63 X 108 X M6, A2
- 1900109 U-BÜGEL, 1', INCL. MUTTER, VERZINKT
- 1900199 U-BÜGEL, 1', INCL. MUTTER, EDELSTAHL



GABELBESCHLAG

- 0139-119 GABELBESCHLAG FÜR 5/4' FALLROHR, 1' AND 5/4' ROHR



KREUZBEFESTIGUNG

- 9930019 KREUZFESTE, 1' X 5/4'
- 9930014 KREUZFESTE, 1' X 1'



BÜGEL

- 0221-315 BÜGEL, 3/4' X Ø80 MM, KOMPLETT
- 0221-196 BÜGEL, 1' X Ø80 MM, KOMPLETT
- 0221-214 BÜGEL, 1' X Ø96 MM, KOMPLETT, VERZINKT
- 0221-172 BÜGEL, 5/4' X Ø80 MM, KOMPLETT



MASTER CLAMP

- 20035 MASTER CLAMP WASSERROHRBESHLAG, 1'



- 20045 MASTER CLAMP ABSTANDSSTÜCK, 1'



- 20037 MASTER CLAMP SCHEIBE, A2, Ø10,5 MM / Ø45 MM, 1,5 MM



ANBOHRBÜGEL

- 93205 ANBOHRBÜGEL, AUSSENGEWINDE, 1/2' - 1', KOMPLETT



- 93164 ANBOHRBÜGEL, 1/2' - 1', EDELSTAHL



- 23961195 ANBOHRBÜGEL, 10 MM - 32/33,7 MM, PVC
- 61195 ANBOHRBÜGEL, 8 MM - 32/33,7 MM, PVC



ZUBEHÖR FÜR WASSERROHR

- 20007 WASSERROHRBESCHLAG 2, FÜR 3 MM ROHR



- 8500532 WASSERROHRHALTER, FÜR 32 MM PVC ROHR





ROHRBÜGEL

- 0234-100 ROHRBÜGEL, FÜR Ø75 MM ROHR
- 0221-193 ROHRBÜGEL, FÜR Ø80 MM ROHR
- 0221-221 ROHRBÜGEL, FÜR Ø96 MM ROHR
- 0146-061 ROHRBÜGEL, FÜR Ø90 MM ROHR
- 0146-115 ROHRBÜGEL, FÜR 5/4' ROHR



- 16375 ROHRHALTER, 1', OHNE BOLZEN



ANGEL - EDELSTAHL

- 4950463 ANGEL FÜR Y-ODER U-PROFIL, EDELSTAHL



- 4950465 ANGEL FÜR HUTPROFIL, EDELSTAHL



- 4950884 UNTERE ANGEL FÜR TÜR, RECHTS, EDELSTAHL
- 4950887 UNTERE ANGEL FÜR TÜR, LINKS, EDELSTAHL



HANDGRIFFE - EDELSTAHL

- 4910900 HANDGRIFF, RECHTS, EDELSTAHL
- 4910889 HANDGRIFF, LINKS, EDELSTAHL

ANGEL - KUNSTSTOFF

- 8500153 UNTERE ANGEL FÜR TÜR, VERSION II



- 8500271 ANGEL FÜR HUTPROFIL, PVC



- 8500275 ANGEL FÜR FRONTTRENNWAND, PVC



HANDGRIFFE - KUNSTSTOFF

- 4110164 HANDGRIFF FÜR TÜR VERSION II, LINKS
- 4110163 HANDGRIFF FÜR TÜR VERSION II, RECHTS



STABILISERUNG PFOSTEN

- 38910 STABILISERUNG PFOSTEN, H58 CM
- 38909 STABILISERUNG PFOSTEN, H77,4 CM
- 38916 STABILISERUNG PFOSTEN, H100



- 30802 EINZELNE FUSSBESCHLAG, FÜR SPALTEN
- 30806 EINZELNE FUSSBESCHLAG, FÜR BETON



Dieser Katalog ist gültig ab August 2019. Der Katalog unterliegt den folgenden allgemeinen Verkaufs- und Lieferbedingungen.

MASTER TRADING haftet nicht für Druckfehler oder Produktänderungen.

Die nachstehenden Verkaufs- und Lieferbedingungen gelten nur, wenn zwischen MASTER TRADING und dem Käufer eine schriftliche Abweichungsvereinbarung getroffen wurde.

ZEICHNUNGEN UND PRODUKTINFORMATIONEN

Zeichnungen, Formulierungen in Anführungszeichen, Abbildungen, technischen Daten und sonstigen Produktinformationen usw. sind Richtwerte und unterliegen Druckfehlern. MASTER TRADING haftet nicht für Fehler, Fehlinterpretationen, Hinweise oder Gesetzesänderungen usw.

Projektmaterial (Zeichnungen, Illustrationen, Kostenvoranschläge usw.) ist Eigentum von MASTER TRADING und kann ohne schriftliche Zustimmung von MASTER TRADING nicht an andere Parteien weitergegeben werden. Werden diese Voraussetzungen nicht erfüllt, behält sich MASTER TRADING das Recht vor, die internen Kosten in Rechnung zu stellen.

QUOTIERUNGEN

Quotierungen erfolgen unter dem Vorbehalt des Zwischenverkaufs und der Gültigkeit die Quotierung. Quotierungen geben ausdrücklich die Gültigkeit an. MASTER TRADING behält sich das Recht vor, Quotierungen ohne vorherige Ankündigung zurückzuziehen.

PREISE

Alle Preise verstehen sich ohne Mehrwertsteuer und basieren auf allen zum Zeitpunkt der Angebotsabgabe bekannten Steuern und Materialkosten. MASTER TRADING behält sich das Recht vor, Steuern oder Materialkosten zu ändern.

BEARBEITUNGSGEBÜHR

Für Bestellungen unter 536 Euro wird eine Bearbeitungsgebühr von 20 Euro erhoben.

LIEFERBEDINGUNGEN

EXW Herning - gemäß Incoterms 2010. (MASTER TRADING hat für alle Lieferungen eine Transportversicherung abgeschlossen, ungeachtet der Lieferbedingungen.)

LIEFERZEIT

Unsere Lieferzeit richtet sich nach der Vereinbarung zwischen Käufer und MASTER TRADING.

VERPACKUNGSMATERIALIEN

Paletten und Transportrahmen werden mit jeweils 11 Euro berechnet. Paletten und Rahmen können wegen Infektionsgefahr nicht zurückgesandt werden.

RÜCKGABE VON WAREN

Rücksendungen werden nur nach vorheriger und besonderer Vereinbarung zwischen Käufer und MASTER TRADING angenommen. MASTER TRADING akzeptiert nur die Rücksendung von unbenutzten, unbeschädigten Standardwaren, die noch nie installiert wurden. Die Rücksendung muss in der Originalverpackung erfolgen. Rücksendungen werden mit 80% des Nettopreises des Artikels gutgeschrieben.

Wenn MASTER TRADING projekthaft ist, sind alle nach Projektabschluss überzähligen Gegenstände Eigentum von MASTER TRADING.

Andere Geschäftsbedingungen

SELBSTTRAGENDES GUSSEISEN

Produktionsbedingt können Maß- und Größenschwankungen auftreten. Infolgedessen kann das Produkt uneben sein. Keine dieser Schwankungen ist von wesentlicher Bedeutung für die Produktfunktionalität. Gusseisenroste sind nur für Schweine bestimmt und sollten keiner anderen Belastung ausgesetzt werden.

ALLGEMEINE INFORMATION

Farbunterschiede können im Allgemeinen bei den Produkten auftreten, insbesondere bei Produkten, die aus verschiedenen Arten von PVC / Kunststoff / Fasermaterial hergestellt werden.

Wenn aufgrund von angeblichen Mängeln zusätzliche Lieferungen oder Leistungen angefordert werden, behält sich MASTER TRADING das Recht vor, den Warenwert sowie sonstige zusätzliche Kosten in Rechnung zu stellen, falls eine vorherige Lieferung erfolgt ist oder die angeblichen Mängel unbegründet sind.

MASTER TRADING lehnt jede Haftung für Reklamationen ab, wenn dem Wasser oder Futter irgendeine Form von Säure zugesetzt wurde, ohne dies vorher von MASTER TRADING zu akzeptieren. MASTER TRADING übernimmt auch dann keine Haftung, wenn das Raumklima nicht den allgemeinen Standards eines guten Raumklimas entspricht.

Die Warenbeschreibung ist nur als Richtwert zu verstehen und unterliegt Irrtümern. Daher ist die Komponentenliste für die Quotierung gültig. Wenn die Komponentenliste nicht die Quotierung beigefügt ist, wird sie dem Käufer zur Einholung auferlegt.

FINDEN SIE UNS ONLINE

Bleiben Sie im Kontakt mit Master Trading über unsere Social Media Seiten. Es ist ein großartiger Weg, um mit uns zu kommunizieren, Fragen und Antworten zu stellen und Vorschläge zu machen.



<https://www.linkedin.com/company/master-trading/>

Folgen Sie Master Trading und informieren Sie sich über die neuesten Ereignisse

Videos ansehen



<https://www.youtube.com/channel/UC9oM2Y-qdDZ5vwlRic2x7Bw>

Besuchen Sie unsere Website und melden Sie sich für spannende Neuigkeiten an



Melden Sie sich für unseren Newsletter an!
Scannen Sie den QR-Code oder gehen Sie zu:
<https://www.mastertrading.dk/home/>



MASTER : TRADING



Components for modern pig production

www.mastertrading.dk



+45 9744 6677



Kirkevænget 5, 7400 Herning, Denmark